

HERBSTAKTION
PELZ & PARTNER

Entdecken Sie auch die
Herbstaktion unseres
Lingual-Spezialisten
Pelz & Partner
unter

www.pelzundpartner.net



World Class Orthodontics

Ortho Organizers® GmbH

HERBSTAKTION*



*Gültig bis 30. November 2024



**Unser
neuer Shop
ist Online!**

www.ortho-organizers.de

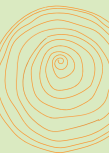

MEDIT i700 & MEDIT i700w wireless

- Einzigartig genau und schnell
- Kabellos – Kein Kabel, kein Stress
- Zuverlässig & schnell – Bis zu 70 FPS
- Für längere Anwendung – Bis zu 8 Std. Akkulaufzeit
- Kompakt & leicht
- Fernbedienungsmodus
- UV-C LED – Desinfektion
- **NEU!** Auch mit kleineren Scanköpfen für Kinder



DIGITALE PRÄZISION HAT IHREN PREIS – BEI UNS DEN BESTEN

- **Medit i700w & Medit i700** – Intraoral Scanning System
- **Scan Scooter** – für Mobilität in der Praxis
- **22“ Touch Screen** – Setzt Ihre Patienten ins Bild
- **High-End Notebook, Medizinische Tastatur und Maus**
- **Aufstellung und Einrichtung**
- **Schulung vor Ort** (nur innerhalb von Deutschland)
- **KEINE LIZENZGEBÜHREN!**

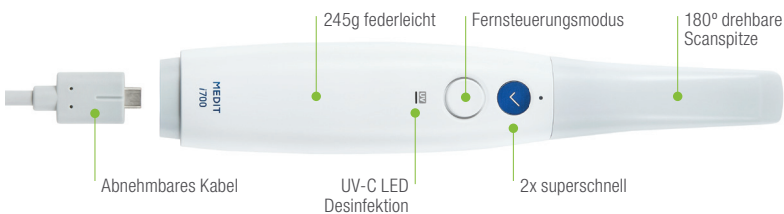

ÜBERLEGENE SCAN-TECHNOLOGIE MIT DEM NEUEN MEDIT I900

- Schnelleres, reibungsloseres Scannen
- Einfachere Handhabung
- Verbesserte Scan-Genauigkeit

INTUITIVE KONTROLLE – Haptisches und Licht-Feedback in Echtzeit,

360° TouchBand™ – Navigation

FORTGESCHRITTENE ERGONOMIE – kleiner, leichter und symmetrisch gestaltet

SUPERIOR VISUAL OUTPUT – 10-Bit-Kamera

NEUES DESIGN – fugenlose Unibody-Design

*Wir
sind auf der
DGKFO:
Stand A17*

NEU

MEDIT i900



UNSER TAUSCHANGEBOT:

- Tausch: i500 oder andere Hersteller
→ i900 = 17.000 Euro
- Tausch i600
→ i900 = 15.500 Euro
- Tausch i700
→ i900 = 14.000 Euro
- Tausch i700w
→ i900 = 12.500 Euro

MEDIT Intraoralscanner

Unsere Angebote für Sie:

Medit i700w	13.500.- €
Medit i700w (mit Laptop)	16.100.- €
Medit i700w (mit Scan Scooter + Laptop)	18.590.- €

Medit i700	11.500.- €
Medit i700 (mit Laptop)	14.100.- €
Medit i700 (mit Scan Scooter + Laptop)	16.590.- €

Medit i600	ab 8.900.- €
------------	--------------

Medit i900 mit Steuerlaptop + 3 Jahre Garantie + Schulung, online oder vor Ort innerhalb DE Artikelnummer: CS4401.2	21.900.- €
--	------------

Medit i900 Komplettsystem mit Steuerlaptop + 3 Jahre Garantie + Schulung (online oder vor Ort innerhalb DE). Software Touchscreen 24" Full HD LED. DiOS® Scan Scooter Medical Mouse Keyboard Artikelnummer: CS4401.2K	23.750.- €
--	------------

Vereinbaren Sie einfach einen Vorführtermin unter 08381 890950.

K-SCAN 3D INTRAORAL SCANNER

K SCAN macht Scannen einfach und schnell für Ärzte und Assistenten und garantiert optimalen Komfort und reduzierte Behandlungszeiten. Im Gegensatz zu physischen Abdrücken, dauert es nicht mehr als 5 Minuten, um den gesamten Mund zu scannen. K SCAN erstellt farbgetreue, digitale Abdrücke in höchster Qualität und sorgt so für schnellere Behandlungen und einfache Kommunikation zwischen Behandler und Patient.

Gewicht: 350g
Scan-Tiefe: 15mm
Scan Geschwindigkeit: 5 Minuten
Kabellänge: 2m

7.999,- €*



BIOFIL Spezialfilament für dentale Anwendungen.
Für alle Filamentdrucker geeignet.

- Vollständig aerob kompostierbar gem. DIN ISO 14855
- Lebensmittelecht und FDA zugelassen
- Gesundheitlich und biologisch unbedenklich
- 100% frei von reizenden Bestandteilen
- Erzeugt im Druckprozess keine unangenehmen Gerüche
- Schutzkleidung oder Handschuhe sind nicht notwendig
- Geeignet für gängige Streutechniken
- Temperaturstabilität geprüft für gängige Tiefziehverfahren

BioFil Filament

Preis/800 g Rolle

54,90 €

Tiger Aligner Zangen

35%



Tear Drop Aligner Plier

Erzeugt einen tropfenförmigen Ausschnitt am gingivalen Rand des Aligners. Für Knöpfchen oder Häkchen, zum Einhängen von Elastics.

Produkt	Menge	Bestell-Nr.
Tear Drop Aligner Plier	1/Pack	OL701

Listenpreis 62,00 €
Aktionspreis 40,30 €



Horizontal Aligner Plier

Erzeugt eine horizontale Vertiefung zur Übertragung eines individuellen Wurzeltores. Verbessert auch die Retention bei Alignern oder Retainern, indem sie eine Vertiefung in den Unterschnitt eines Zahnes oder unter ein geklebtes Attachment setzt.

Produkt	Menge	Bestell-Nr.
Horizontal Aligner Plier	1/Pack	OL703

Listenpreis 62,00 €
Aktionspreis 40,30 €



Curved Aligner Scissor

4"-Kurvenschere. Erzeugt eine saubere, glatte Schnittkante an Apparaturen im lingual/ anterioren Bereich. Ideal für Bleaching-Schienen. Autoklavierbar.

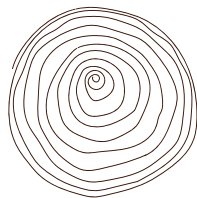

Produkt	Menge	Bestell-Nr.
Curved Aligner Scissor	1/Pack	OL709

Listenpreis 13,95 €
Aktionspreis 9,07 €



1 mm Dimple Aligner Plier

Entwickelt, um runde Ausstanzungen an jeder beliebigen Stelle des Aligners zu setzen. Aufgrund des Designs der Dimple-Zange wird der Aligner dabei nicht deformiert.

Produkt	Menge	Bestell-Nr.
1 mm Dimple Aligner Plier	1/Pack	OL702

Listenpreis 62,00 €
Aktionspreis 40,30 €



Vertical Aligner Plier

Erzeugt eine vertikale Vertiefung an der mesialen/distalen, faszialen oder lingualen Fläche des Zahns. 1,5 mm x 0,75 mm. Für eine individuelle Zahndrehung.

Produkt	Menge	Bestell-Nr.
Vertical Aligner Plier	1/Pack	OL704

Listenpreis 62,00 €
Aktionspreis 40,30 €



Whole Punch Aligner Plier

Erzeugt mit einem einfachen Druck ein rundes Loch an einer beliebigen Stelle auf dem Aligner. Im Stanzteil der Spitze ist ein Einsatz aus gehärtetem Edelstahl, der einen leichten, sauberen Schnitt gewährleistet.

Produkt	Menge	Bestell-Nr.
Whole Punch Aligner Plier	1/Pack	OL706

Listenpreis 62,00 €
Aktionspreis 40,30 €



3 mm Whole Punch Aligner Plier

Erzeugt runde Ausstanzungen für Knöpfchen oder Häkchen, zum Einhängen von Elastics. Eine Erwärmung der Zange ist nicht erforderlich. In der Spitze ist ein Einsatz aus gehärtetem Edelstahl, der einen leichten, sauberen Schnitt ermöglicht.

Produkt	Menge	Bestell-Nr.
3 mm Whole Punch Aligner Plier	1/Pack	OL705

Listenpreis 62,00 €
Aktionspreis 40,30 €



NEU:

1 Schienen-System
mit Zendura®-
Material

MIT MOVENDI® ZU EINEM SCHÖNEN LÄCHELN



- Keine Planungskosten
- Festpreise bei 4-4 Fällen
- Extrem niedrige Refinementrate (< 10%)
- Ohne Zertifizierungskosten
- Planungen von einfachen 4-4 bis schweren 7-7 Behandlungen möglich
- Bereitstellung von Druckdaten zur Herstellung von Alignern im eigenen Labor
- Kostenlose Bereitstellung von Marketingmaterialien
- Keine Rabattierung gebunden an Abnahmemengen

Unser Angebot für Sie:

Festpreis 4-4 OK und UK 1099,-

Festpreis 4-4 OK oder UK 799,-

Einfach kostenlos anmelden unter:

www.movendi.dental



Atua Mini Bracket

Eigenschaften:

- Torque in der Basis
- Design für hohen Patientenkomfort
- Rhomboide Form für eine optimale Platzierung
- Glatte Oberfläche reduziert Irritationen am Weichgewebe
- Farbcodierungs-System zur schnellen Identifizierung der Brackets
- Nummernidentifizierungs-System zur einfachen Unterscheidung
- Glatter, präziser Slot
- Im MIM-Verfahren aus 17-4PH Edelstahl hergestellt

Unsere
Bestseller
Brackets



Sets Atua Mini Roth

Set	.018 Roth	.022 Roth
Full Set, Hooks on 3	KIT11-212-00CHKN	KIT11-222-00CHKN
Full Set, Hooks on 3, 4, 5	KIT11-212-00CBCHKN	KIT11-222-00CBCHKN

Sets Atua Mini MBT

Set	.018 MBT	.022 MBT
Full Set, Hooks on 3	KIT11-312-00CHKN	KIT11-322-00CHKN
Full Set, Hooks on 3, 4, 5	KIT11-312-00CBCHKN	KIT11-322-00CBCHKN

Atua Mini

Listenpreis/Stück

0,61 €/Stück

Aktionspreis ab 20 Fall (400 Stück)

0,46 €/Stück

Bracket Height Gauge



Bracket Height Gauge

0A-800-068

Listenpreis/Stück

84,80 €/Stück

Aktionspreis/Stück

55,10 €/Stück

Mico One .022 Set*

Unser selbstligierendes Bracket Mico One® in .022 (*5-5 SL & 6+7 Tube)

- Lasermarkiert
- Komfortabel für Patienten
- Patentierte Design
- Geringe Reibung durch niedriges Profil
- Abgerundet
- Clip leicht zu öffnen
- Hoher Komfort durch MIM-Prozess

Das im MIM Präzisionsverfahren hergestellte Mico One® Bracket wurde speziell auf europäische KFO und Patientenbedürfnisse hin entwickelt. Der extrem stabile Slidermechanismus wird mit einer Drehbewegung geöffnet. Bei diesem Öffnungsmechanismus entstehen somit keinerlei Kräfte auf den Zahn. Mitgeliefert werden beim Starterpaket ein Öffnungsinstrument. Es können aber auch vorhandene Instrumente anderer namhafter Bracket Hersteller genutzt werden.



Mico One®
orthodontics

Stück ab
2,49 €

Set*	Best.-Nr.
Mico One 3D SL Bracket Set .022 MBT, ohne HK	M002200M7
Mico One 3D SL Bracket Set .022 MBT, HK auf 3,4,5	M002200M7(345HK)
Mico One 3D SL Bracket Set .022 MBT, HK auf 3	M002200M7(3HK)
Mico One 3D SL Bracket Set .022 Roth, HK auf 3,4,5	M002200R7(345HK)
Mico One 3D SL Bracket Set .022 Roth, HK auf 3	M002200R7(3HK)
Mico One 3D SL Bracket Set .022 High, HK auf 3,4,5	M002200H7(345HK)
Mico One 3D SL Bracket Set .022 High, HK auf 3	M002200H7(3HK)
Mico One 3D SL Bracket Set .022 Low, HK auf 3,4,5	M002200L7(345HK)
Mico One 3D SL Bracket Set .022 Low, HK auf 3	M002200L7(3HK)
Mico One 3D SL Bracket Set .022 Standard, HK auf 3,4,5	M002200S7(345HK)
Mico One 3D SL Bracket Set .022 Standard, HK auf 3	M002200S7(3HK)

Mico One

Listenpreis/Stück

3,56 €/Stück

Aktionspreis ab 10 Fall (280 Stück)

2,99 €/Stück

Aktionspreis ab 20 Fall (560 Stück)

2,49 €/Stück

GRATIS: ab 25 Fall gibt es einen Typodonten im Wert von 250,00 Euro dazu.

CCC Crystal Clear Ceramic® Bracket

Monokristallines, komplett transparentes Sapphire Bracket

- Exzellentes Design, kompatibel zu jeglicher Zahnfarbe
- Angenehm zu tragen durch die geringe Brackethöhe (OK Lateral 2 mm) und abgerundete Kanten
- Torque in der Basis ermöglicht spezielle Bracketform
- Besonderes Slot Design – reduzierte Friktion in den Ecken
Erhöhte Oberflächentransparenz, leichtes Gleiten an den Kontaktpunkten durch spezielle Poliertechnik
- Mechanische Bracketbasis – kompatibel zu allen Bracket-Adhäsiven, hervorragende Klebestärke
- Einfaches Debonding



Stück
5,50 €

Sets Upper/Lower	.018 Roth	.022 Roth
3-3, HK on 3	700-181-303	700-221-303
5-5, HK on 3	700-181-545	700-221-545
5-5, HK on 3,4,5	700-181-555	700-221-555

Sets Upper/Lower	.018 MBT	.022 MBT
3-3, HK on 3	700-182-303	700-222-303
5-5, HK on 3	700-182-505	700-222-505
5-5, HK on 3,4,5	700-182-555	700-222-555

CCC Crystal Clear Ceramic®

Listenpreis/Stück

9,95 €/Stück

Aktionspreis/Stück

5,50 €/Stück

SilverMotion® Bracket

Eigenschaften:

- Konturierte Verbundbasis, höhere Haftwerte durch 100 Mesh-Design
- Niedriges Profil; glatte, abgerundete Kanten für hohen Patientenkomfort
- Aus Qualitätsstahl 17-4PH, biokompatible Materialien
- Torque in der Basis, die Slots liegen auf einer Ebene
- Einstück-Konstruktion aus Metallspritzguss;
- Präzise In-/Out-Ausrichtung
- Akkurate Wurzelangulation
- Farbindikatoren für eine einfache Identifikation
- Hervorragende Klasse-I-Molarenrelation
- Rhomboides Design, das der Zahnangulation entspricht

**Unser
Bestseller!**

Über 3 Millionen
verkaufte
Brackets.

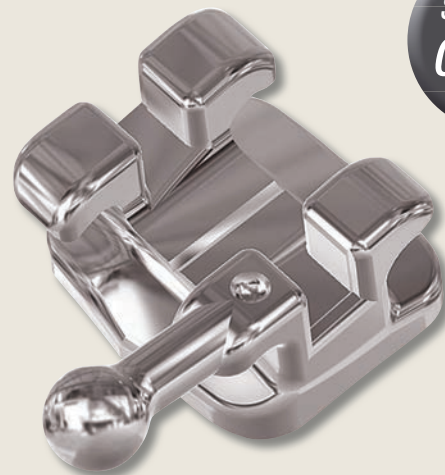

Stück ab
0,79 €

	.018 Roth	.022 Roth
Full Set, Hooks on 3	740-298RQ	740-398RQ
Full Set, Hooks on 3, 4, 5	740-299RQ	740-399RQ

	.018 MBT	.022 MBT
Full Set, Hooks on 3	740-498MQ	740-598MQ
Full Set, Hooks on 3, 4, 5	740-499MQ	740-599MQ

SilverMotion®

Listenpreis/Stück

1,75 €/Stück

Aktionspreis ab 50 Fall (1000 Stück)

0,99 €/Stück

Aktionspreis ab 100 Fall (2000 Stück)

0,79 €/Stück

Alle Brackets mit Hooks ohne Aufpreis!

ABVERKAUF!



-40%

NEU: E-CHARM BRACKETS:

OK 5-5 SL KERAMIK
UK 3-3 SL KERAMIK, UK 4+5 SL METALL

	Art.-Nr
E-Charm Roth .022; 3 with hook	EC-201-2B
E-Charm MBT .022; 3,4,5 with hook	EC-202-2A

Aktionspreis 99,80 €/Fall 5-5
Aktionspreis 4,99 €/Bracket)

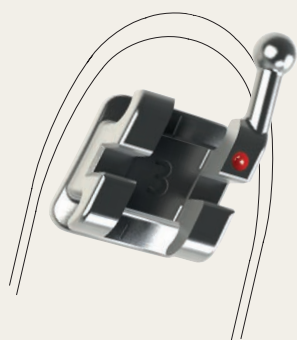

*Unser
Starterpaket
zum Testen*

ATUA BRACKETS:

5 FÄLLE BESTELLEN - NUR 2 BEZAHLEN.
FÜR 24,40 €

+ NITI RUND-BÖGEN:

8 PACK NACH WAHL* BESTELLEN -
NUR 4 BEZAHLEN.
FÜR 11,60 €

(*Das Angebot bezieht sich auf Bögen des Herstellers IMD)

**8 PACK BÖGEN + 5 FÄLLE BRACKETS
= 36,00 €**

Angebot gilt nur einmal pro Praxis.

NEU: OPPIA AKTIVES SELBSTLIGIERENDES BRACKET .022

Erhältlich nur in .022 Roth und MBT,
wahlweise mit Häkchen auf 3 oder 3,4,5.



**Jetzt bis Ende des Jahres
zum Einführungspreis von
1,99 €/Bracket (39,80 €/Fall)**

	Art.-Nr
Oppa aktives SL Bracket .022 Roth 5-5 m/Hk auf 3	1852-55-3H
Oppa aktives SL Bracket .022 MBT 5-5 m/Hk auf 3	1854-55-3H
Oppa aktives SL Bracket .022 Roth 5-5 m/Hk auf 3,4,5	1852-55-345H
Oppa aktives SL Bracket .022 MBT 5-5 m/Hk auf 3,4,5	1854-55-345H

Listenpreis/Fall 76,80 €
Aktionspreis/Fall 39,80 €

NEU: MORROW E SELBSTLIGIERENDES BRACKET, 5-5

Nur in .022 Standard erhältlich.
Horizontaler Slot.

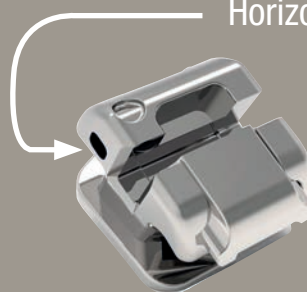

**Ab
2,87 €
Bracket**

Kit	Art.-Nr
MORROW Standard Torque SL Bracket, .022, 5-5, m/Hk 3,4,5	EM-803-2A
MORROW Standard Torque SL Bracket, .022, 5-5, m/Hk 3	EM-803-3B

Listenpreis/Fall 82,15 €
Aktionspreis/Fall ab 10 Fall 65,70 €
Aktionspreis/Fall ab 20 Fall 57,40 €

Sonderaktion Carriere Motion



Carriere Motion III	Größen: 23, 25 mm
Listenpreis/Set	178,- €
Aktionspreis/Set	125,20 €

SilverMotion® Distalizer

Der SilverMotion® Distalizer wurde entwickelt, um die Behandlung von Klasse II Fällen in der Anfangsphase der Behandlung zu vereinfachen. Das patentierte Design ermöglicht eine Klasse II Behandlung durch die intraoralen Kräfte. Die Molaren werden distal in ihre gewünschte Position gedreht. Danach kann mit Brackets oder Alignern (Movendi®) weiterbehandelt werden.

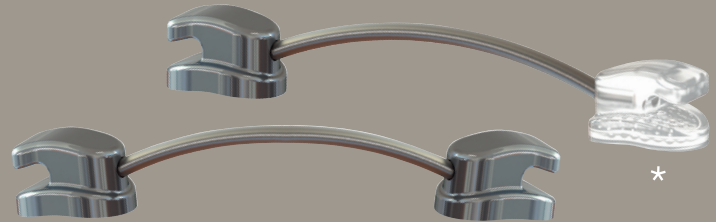

Die Vorteile des SilverMotion® Distalizer:

- One size fits all. Der SilverMotion Distalizer kann auf die exakte Länge zugeschnitten werden, das reduziert Ihren Lagerbestand erheblich
- Flaches Design für mehr Patientenkomfort
- Bilaterale oder unilaterale Fallbehandlung
- Einfach zu handhaben und leicht zu platzieren
- Reduzierung der Gesamtbehandlungszeit
- Patentiert sowohl für die Behandlung von Klasse II als auch Klasse III

One size fits all!

SilverMotion® Distalizer	SMD-0000-002
Listenpreis/Paar	109,50 €/Paar
Aktionspreis/Paar	89,50 €/Paar
*SilverMotion® Distalizer Clear	SMD-0000-001
Listenpreis/Paar	109,50 €/Paar
Aktionspreis/Paar	89,50 €/Paar

Molarenbänder

OK Triple Tube + Palatinal Cleat
UK Double Tube + Lingual Cleat

- Präzise anatomische Passform
- Festes Bandmaterial
- Okklusaler Rand gewölbt: verhindert Deformation
- Hoher Patientenkomfort
- Innenseite angerauht für optimale Haftung
- Permanente Größenmarkierung von 31 bis 44



Stück
2,75 €
im 4x50 Set

+ gratis
Aufbewahrungsbox

Bänder OK Triple Tube + Cleat
UK Double Tube + Cleat
Aktionspreis / 4 x 50 Stück

550,00 €/Set

Bänder OK Triple Tube + Cleat
UK Double Tube + Cleat
Aktionspreis / Nachbestellung 5 Stück

14,95 €/Set

Washbon Plain Bänder

In allen Größen

- 6er & 7er



Sale!

Washbon Plain Bänder

Super-Sale

0,49 /Stück*

*Solange der Vorrat reicht.

Band Biter



Band Biter

200-308

Listenpreis/Stück

27,95 €

Aktionspreis/Stück

13,95 €

SilverMotion® Bonding Tubes

SilverMotion® (5 Stück/Pack)

Listenpreis/Stück 4,30 €/Stück
 Aktionspreis ab 40 Stück 2,85 €/Stück
 Aktionspreis ab 80 Stück 2,45 €/Stück
 Aktionspreis ab 200 Stück 1,95 €/Stück

Molar Buccal Tubes

- Konturierte Verbundbasis, niedriges Profil
- Zum Kleben und Schweißen geeignet
- Trichterförmige Öffnung
- Aus Qualitätsstahl 17-4PH



Non Convertible

Maxillary	Torque	Angle	Offset	In/Out	.018 x .025 R	.018 x .025 L	.022 x .028 R	.022 x .028 L
1st or 2nd Molar	-10°	0°	+8°	1.07	970-211	970-212	970-311	970-312
1st or 2nd Molar	-14°	0°	+8°	1.07	970-213	970-214	970-313	970-314
Mandibular								
1st or 2nd Molar	-25°	0°	+5°	1.07	970-231	970-232	970-331	970-332
	-20°	0°	0°	1.07	970-261	970-262	970-361	970-362
	-10°	0°	0°	1.07	970-251	970-252	970-351	970-352

Convertible

Mandibular	Torque	Angle	Offset	.018 x .025 R	.018 x .025 L	.022 x .028 R	.022 x .028 L
1st Molar	-25°	0°	+5°	980-221	980-222	980-321	980-322

Solo Molar Buccal Tubes

- Einteiliges Mini-Röhrchen für Molaren



Non Convertible Mini Buccal Tube

Maxillary	Torque	Angle	Offset	VE	.018 R	.018 L	.022 R	.022 L
1st or 2nd Molar	0°	0°	0°	5 / Pack	970-651-5	970-652-5	970-751-5	970-752-5
	-10°	0°	0°	5 / Pack	970-653-5	970-654-5	970-753-5	970-754-5
Mandibular								
1st or 2nd Molar	0°	0°	0°	5 / Pack	970-661-5	970-662-5	970-761-5	970-762-5
	-12°	0°	0°	5 / Pack	970-663-5	970-664-5	970-763-5	970-764-5
	-25°	0°	0°	5 / Pack	970-665-5	970-666-5	970-765-5	970-766-5

Pluto Plus Bonding Tubes

Pluto Plus (10 Stück/Pack)

Listenpreis/Stück 2,06 €/Stück
 Aktionspreis/Stück 1,50 €/Stück

Bukkälörhrchen für Molaren

- Anatomisch geformte Basis
- Torque in der Basis
- Trichterförmige Slotöffnung
- Farbmarkierung zur leichten Identifikation
- Hoher Tragekomfort



6er Tube



Roth* Prescription Non-Convertible Molar Buccal Tubes

Maxillary	MD	Torque	Offset	Hooks	.018 R	.018 L	.022 R	.022 L
1st Molar	4.2	-14°	10°	Gingival	71-621-11N	71-621-21N	71-622-11N	71-622-21N
2nd Molar	3.25	-14°	10°	Gingival	71-721-11N	71-721-21N	71-722-11N	71-722-21N
Mandibular								
1st Molar	4.5	-14°	10°	Gingival	71-621-41N	71-621-31N	71-622-41N	71-622-31N
2nd Molar	3.25	-14°	10°	Gingival	71-721-41N	71-721-31N	71-722-41N	71-722-31N

MBT* Prescription Non-Convertible Molar Buccal Tubes

Maxillary	MD	Torque	Offset	Hooks	.018 R	.018 L	.022 R	.022 L
1st Molar	4.2	-14°	10°	Gingival	71-631-11N	71-631-21N	71-632-11N	71-632-21N
2nd Molar	3.25	-14°	10°	Gingival	71-731-11N	71-731-21N	71-732-11N	71-732-21N
Mandibular								
1st Molar	4.5	-14°	10°	Gingival	71-631-41N	71-631-31N	71-632-41N	71-632-31N
2nd Molar	3.25	-14°	10°	Gingival	71-731-41N	71-731-31N	71-732-41N	71-732-31N

Desinfektion



Dentiro® Sensitive

Voll viruzides, gebrauchsfertiges Desinfektionsmittel zur Schnelldesinfektion nicht invasiver Medizinprodukte.

-30%

Produkt	Inhalt	Bestell-Nr.
Dentiro® Sensitive	5 l Kanister	050-0103

Listenpreis **55,50 €**
Aktionspreis **38,85 €**



Oroid® Multi Sept Plus

Aldehydfreies Konzentrat für Instrumente, Bohrer und alle Endodontie-Instrumente. > 99 % abbaubar.

-30%

Produkt	Inhalt	Bestell-Nr.
Oroid® Multi Sept Plus	5 l Kanister	050-0701

Listenpreis **77,90 €**
Aktionspreis **54,50 €**



Aseptoprint® Liquid

Aldehydfreies Desinfektions- und Reinigungskonzentrat für dentale Gebissabformungen.

-30%

Produkt	Inhalt	Bestell-Nr.
Aseptoprint® Liquid	1 l Flasche	050-1501

Listenpreis **46,90 €**
Aktionspreis **32,80 €**



Dentiro® Feuchttücher

Voll viruzide Tücher für die Desinfektion nicht invasiver Medizinprodukte. Format: 14,5 x 20 cm

Listenpreis **6,90 €**
Aktionspreis **4,95 €**

Produkt	Inhalt	Bestell-Nr.
Dentiro® Feuchttücher Nachfüllbeutel	120 Tücher	050-0001

DAUERTIEFPREIS PENTA-ONE GOLD



Drahtstärke	Inhalt	Best.-Nr.
.0155 Penta-One Twist 24K Gold Plated Coaxial 6-fach gedreht, „14“ Lengths	5/Pack	0958G-101
.0175 Penta-One Twist 24K Gold Plated Coaxial 6-fach gedreht, „14“ Lengths	5/Pack	0958G-102
.0195 Penta-One Twist 24K Gold Plated Coaxial 6-fach gedreht, „14“ Lengths	5/Pack	0958G-103
.0215 Penta-One Twist 24K Gold Plated Coaxial 6-fach gedreht, „14“ Lengths	5/Pack	25-ZMRW

Dauertiefpreis /Pack **95,90 €**

PENTA-ONE (OHNE GOLD)

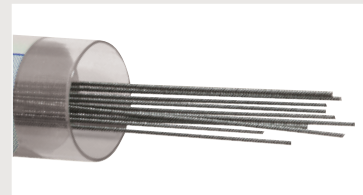

Drahtstärke	Inhalt	Best.-Nr.
.0155 Penta-One Twist Straight Length	10/Pack	MA-4998-155
.0175 Penta-One Twist Straight Length	10/Pack	MA-4998-175
.0195 Penta-One Twist Straight Length	10/Pack	MA-4998-195
.0215 Penta-One Twist Straight Length	10/Pack	MA-4998-215

Listenpreis /Pack **20,80 €**
Aktionspreis /Pack **17,20 €**

BOND-A-BRAID

Dead soft 8 Braided Wire .010 x .028



Drahtstärke	Inhalt	Best.-Nr.
Bond-a-Braid	10/PK	001-8500

Dauertiefpreis /Pack **37,50 €**



Etch-Rite™

Ätzel mit 38 % Phosphorsäure. Etch-Rite™ ist ein weiches, thixotropes Gel, das wegen seinen Eigenschaften von Fachärzten äußerst bevorzugt verwendet wird. Es wird durch dünne Hohladeln platziert, besitzt eine hohe Standfestigkeit, lässt sich leicht abwaschen, liefert das optimale Ätzmuster auf Dentin und Schmelzflächen und garantiert somit die mechanische Retention von Kleber, Komposite und kunstharzgebundenen Zementen. Das blaue Gel ist gut sichtbar.

- Leicht abwaschbar, ohne Rückstände zu hinterlassen.
- Hohe Standfestigkeit. Läuft nicht auf ungeschütztes Gewebe.
- Exakte Applikation mit dünnen Hohladeln.
- Verpackung in Spritzen für einfache Anwendung.
- Ätzzvorgang: 15 Sekunden.



Listenpreis (A) 92,30 €
Aktionspreis (A) 78,50 €

Listenpreis (B) 49,30 €
Aktionspreis (B) 39,90 €

	Inhalt	Inhalt	Best.-Nr.
A	Etch-Rite™ Bulk Pack: 24 x 1,2 ml	24 / Pack	002-2130
B	Etch-Rite™ Jumbo Nachfüllspritze 25 ml	2 / Pack	002-2150

Belüfteter Spiegel Für ein optimales Bild

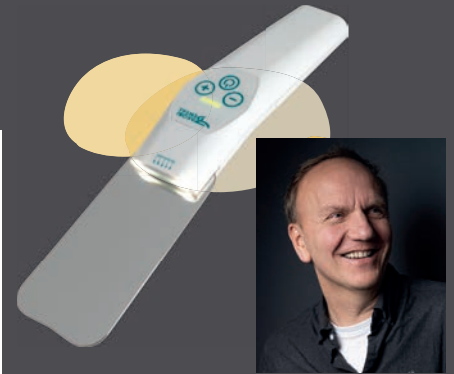
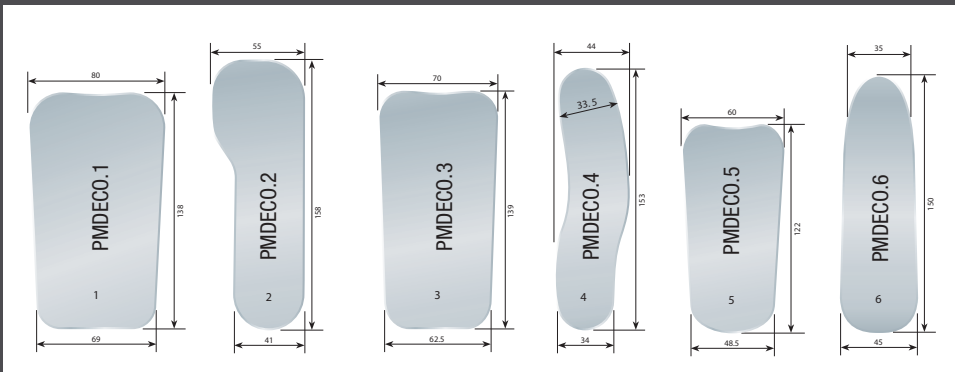

Michael Helweg unterstützt Kieferorthopäden bundesweit bei der hochwertigen Patientenfotografie. Weitere Infos: www.clean-fotostudio.de/kieferorthopaeden

Aus der heutigen Zahnmedizin ist die digitale Fotografie nicht mehr wegzudenken. Schon seit langem ist die Bedeutung von Patientenausgangsbildern für optimale Ästhetik in der Kommunikation mit dem Dentallabor als unerlässliche Hilfe bekannt. Ob zur Dokumentation für Krankenkassen, zur forensischen Unterstützung, zur therapeutischen Analyse (KFO), zur Publikation eigener Fälle in der Fachliteratur oder zur anschaulichen Vorher-Nachher-Fotografie für Patienten: Ein geeignetes Equipment zur hochwertigen Fotografie ist unerlässlich.

- beschlagfreier Spiegel durch Belüftung der Spiegeloberfläche
- kinderleichtes und sicheres Handling
- Bildaufnahmen für Patienten maximal störungsfrei

Lieferumfang PM-Demister (Spiegelhalter-Modul) samt Zubehör: Akku, Ladegerät, Gebrauchsanweisung (0.8 MB), 1 Edelstahl-Fotospiegel nach Wahl (**bitte Spiegel auswählen**) **PMDECO.1 | PMDECO.2 | PMDECO.3 | PMDECO.4 | PMDECO.5 | PMDECO.6**

Listenpreis Kit Economy 506,95 €
Aktionspreis 399,00 €

Clean Foto Sets mit Wangenhalter + Lippenhalter



Clean Foto Set Soft Best.-Nr.: 410-3101K
 1x 410-30010, 2x 410-30020, 1x 400-3004K, 1x410-3009L, 1x 410-3009LS

Listenpreis 150,85 € **Aktionspreis 99,95 €**



Wangenhalter Set
 Von Michael Helweg empfohlen:



Wangenhalter Set Best.-Nr.: 400-3100K
 1 x 400-3003K, 2 x 400-3002K, 1 x 400-3004K

Listenpreis 98,40 € **Aktionspreis 73,80 €**

Clean Foto Set Clear Best.-Nr.: 400-3101K
 1x 400-3003K, 2x 400-3002K, 1x 400-3004K, 1x 400-3009S, 1x 400-3009

Listenpreis 154,80 € **Aktionspreis 99,95 €**

Drähte

Nitanium® SE

- Pro Form und Oval Arch Form

Übrigens:
Nur 7% MwSt.
auf alle
vorgeformten
Bögen!

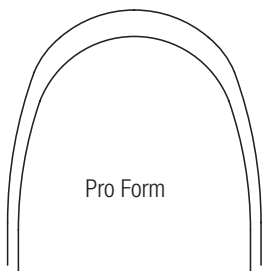

Pro Form

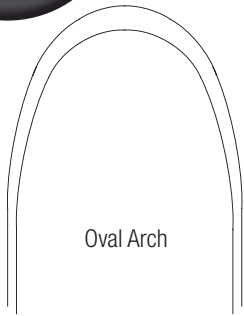

Oval Arch

Pro Form

Drahtstärke	Inhalt	Upper	Lower
.012	10/Pack	100-658	100-659
.014	10/Pack	100-650	100-651
.016	10/Pack	100-652	100-653
.018	10/Pack	100-654	100-655
.020	10/Pack	100-656	100-657
.016 x .016	10/Pack	100-660	100-661
.016 x .022	10/Pack	100-662	100-663
.017 x .025	10/Pack	100-664	100-665
.018 x .018	10/Pack	100-670	100-671
.019 x .025	10/Pack	100-668	100-669

Dauertiefpreis ○/Pack 5,95 €

Dauertiefpreis □/Pack 8,95 €

Oval Arch Form

Drahtstärke	Inhalt	Upper	Lower
.012	10/Pack	101-430	101-431
.014	10/Pack	101-432	101-433
.016	10/Pack	101-434	101-435
.018	10/Pack	101-436	101-437
.020	10/Pack	101-438	101-439
.016 x .016	10/Pack	101-440	101-441
.016 x .022	10/Pack	101-442	101-443
.017 x .025	10/Pack	101-444	101-445
.018 x .025	10/Pack	101-448	101-449
.019 x .025	10/Pack	101-450	101-451
.021 x .025	10/Pack	101-452	101-453

Dauertiefpreis ○/Pack 9,20 €

Dauertiefpreis □/Pack 11,55 €

Nickel-Free CNA™ Beta III

CNA ist ein leicht biegsamer, nickelfreier Drahtbogen mit gutem Rückstellvermögen, niedriger Deflektion sowie geringerer Reibung.

- Pro Form
- D-Form

Pro Form

Drahtstärke	Inhalt	Upper	Lower
.016	10/Pack	100-941	100-951
.018	10/Pack	100-942	100-952
.016 x .022	10/Pack	100-944	100-954
.017 x .025	10/Pack	100-945	100-955
.018 x .018	10/Pack	100-946	100-956
.018 x .025	10/Pack	100-947	100-957
.019 x .025	10/Pack	100-948	100-958
.021 x .025	10/Pack	100-949	100-959

Listenpreis ○/Pack 49,70 €

Aktionspreis ○/Pack 29,95 €

Listenpreis □/Pack 56,10 €

Aktionspreis □/Pack 36,50 €

Stainless Steel Wire

Drahtstärke	Inhalt	Best.-Nr.
Stainless Steel Wire .014 UP Pro Form	50/Pack	100-140
Stainless Steel Wire .016 UP Pro Form	50/Pack	100-141
Stainless Steel Wire .018 UP Pro Form	50/Pack	100-142
Stainless Steel Wire .020 UP Pro Form	50/Pack	100-143
Stainless Steel Wire .016 x .016 UP Pro Form	10/Pack	100-144
Stainless Steel Wire .016 x .022 UP Pro Form	10/Pack	100-145
Stainless Steel Wire .017 x .025 UP Pro Form	10/Pack	100-146
Stainless Steel Wire .018 x .025 UP Pro Form	10/Pack	100-147
Stainless Steel Wire .019 x .025 UP Pro Form	10/Pack	100-148
Stainless Steel Wire .021 x .025 UP Pro Form	10/Pack	100-149
Stainless Steel Wire .014 LO Pro Form	50/Pack	100-150
Stainless Steel Wire .016 LO Pro Form	50/Pack	100-151
Stainless Steel Wire .018 LO Pro Form	50/Pack	100-152
Stainless Steel Wire .020 LO Pro Form	50/Pack	100-153
Stainless Steel Wire .016 x .016 LO Pro Form	10/Pack	100-154
Stainless Steel Wire .016 x .022 LO Pro Form	10/Pack	100-155
Stainless Steel Wire .017 x .025 LO Pro Form	10/Pack	100-156
Stainless Steel Wire .018 x .025 LO Pro Form	10/Pack	100-157
Stainless Steel Wire .019 x .025 LO Pro Form	10/Pack	100-158
Stainless Steel Wire .021 x .025 LO Pro Form	10/Pack	100-159

Listenpreis ○/Pack 23,90 €

Aktionspreis ○/Pack 14,34 €

Listenpreis □/Pack 9,95 €

Aktionspreis □/Pack 7,45 €

Bogenständer



Produkt	Inhalt	Bestell-Nr.
Bogenständer	1/PK	0A-700-060

Listenpreis/Pack 109,30 €

Aktionspreis/Pack 76,50 €

Produkt	Inhalt	Bestell-Nr.
Bogenständer mit Deckel	1/PK	0A-700-066

Listenpreis/Pack* 160,30 €

Aktionspreis/Pack* 119,00 €



Drähte – Tiefpreisaktion!

NiTi Thermal Active Drähte

Der thermisch aktive NiTi Bogen ist unter 5°C Dead Soft. Die optimale Kräfteinwirkung wird bei 32°C erzielt. Der Draht zeichnet sich durch folgende charakteristische Eigenschaften aus: Gleichmäßige, sanfte Abgabe der Kräfte auf niedrigem, gleichbleibendem Kraftniveau und hohe Formbeständigkeit bei gleichzeitig hoher Widerstandskraft gegen Verformen.

- 10er Pack

Aktionspreis ○/Pack 3,95 €

Aktionspreis □/Pack 5,50 €

Wire Size	Ovoid Upper	Ovoid Lower	Nature Upper	Nature Lower	D-Form Universal
.012	ORTN-212U	ORTN-212L	ORTN-312U	ORTN-312L	ORTN-912
.014	ORTN-214U	ORTN-214L	ORTN-314U	ORTN-314L	ORTN-914
.016	ORTN-216U	ORTN-216L	ORTN-316U	ORTN-316L	ORTN-916
.018	ORTN-218U	ORTN-218L	ORTN-318U	ORTN-318L	ORTN-918
.020	ORTN-220U	ORTN-220L	ORTN-320U	ORTN-320L	ORTN-920
.016 x .016	ORTN-21616U	ORTN-21616L	ORTN-31616U	ORTN-31616L	ORTN-91616
.016 x .022	ORTN-21622U	ORTN-21622L	ORTN-31622U	ORTN-31622L	ORTN-91622
.017 x .022	ORTN-21722U	ORTN-21722L	ORTN-31722U	ORTN-31722L	ORTN-91722
.017 x .025	ORTN-21725U	ORTN-21725L	ORTN-31725U	ORTN-31725L	ORTN-91725
.018 x .022	ORTN-21822U	ORTN-21822L	ORTN-31822U	ORTN-31822L	ORTN-91822
.018 x .025	ORTN-21825U	ORTN-21825L	ORTN-31825U	ORTN-31825L	ORTN-91825
.019 x .025	ORTN-21925U	ORTN-21925L	ORTN-31925U	ORTN-31925L	ORTN-91925
.021 x .025	ORTN-22125U	ORTN-22125L	ORTN-32125U	ORTN-32125L	ORTN-92125

Stainless Steel Drähte

Hergestellt nach den höchsten Standards der Branche. Strenge Produktions- und Qualitätskontrollen sorgen für die Zufriedenheit mit unseren Produkten. Für diesen Bogendraht wird ausschließlich medizinischer 304v Edelstahl verwendet. Hohe Qualität und gleichbleibende Leistung sind garantiert.

- 10er Pack

Aktionspreis ○/Pack 1,95 €

Aktionspreis □/Pack 2,50 €

Wire Size	Ovoid Upper	Ovoid Lower	Nature Upper	Nature Lower	D-Form Universal
.012	ORSS-212U	ORSS-212L	ORSS-312U	ORSS-312L	ORSS-912
.014	ORSS-214U	ORSS-214L	ORSS-314U	ORSS-314L	ORSS-914
.016	ORSS-216U	ORSS-216L	ORSS-316U	ORSS-316L	ORSS-916
.018	ORSS-218U	ORSS-218L	ORSS-318U	ORSS-318L	ORSS-918
.020	ORSS-220U	ORSS-220L	ORSS-320U	ORSS-320L	ORSS-920
.016 x .016	ORSS-21616U	ORSS-21616L	ORSS-31616U	ORSS-31616L	ORSS-91616
.016 x .022	ORSS-21622U	ORSS-21622L	ORSS-31622U	ORSS-31622L	ORSS-91622
.017 x .022	ORSS-21722U	ORSS-21722L	ORSS-31722U	ORSS-31722L	ORSS-91722
.017 x .025	ORSS-21725U	ORSS-21725L	ORSS-31725U	ORSS-31725L	ORSS-91725
.018 x .022	ORSS-21822U	ORSS-21822L	ORSS-31822U	ORSS-31822L	ORSS-91822
.018 x .025	ORSS-21825U	ORSS-21825L	ORSS-31825U	ORSS-31825L	ORSS-91825
.019 x .025	ORSS-21925U	ORSS-21925L	ORSS-31925U	ORSS-31925L	ORSS-91925
.021 x .025	ORSS-22125U	ORSS-22125L	ORSS-32125U	ORSS-32125L	ORSS-92125

Cu-Alloy Drähte

Cu-Alloy NiTi Drähte bestehen aus Nickel, Titan und Kupfer. Die Drähte werden aktiv bei Mundtemperatur und sind flexibel bei Raumtemperatur.

- 10er Pack

Aktionspreis ○/Pack 10,95 €

Aktionspreis □/Pack 10,95 €

Wire Size	Ovoid Upper	Ovoid Lower	Nature Upper	Nature Lower	D-Form Universal
.013	ORCU-213U	ORCU-213L	ORCU-313U	ORCU-313L	ORCU-913
.014	ORCU-214U	ORCU-214L	ORCU-314U	ORCU-314L	ORCU-914
.016	ORCU-216U	ORCU-216L	ORCU-316U	ORCU-316L	ORCU-916
.018	ORCU-218U	ORCU-218L	ORCU-318U	ORCU-318L	ORCU-918
.014 x .025	ORCU-21425U	ORCU-21425L	ORCU-31425U	ORCU-31425L	ORCU-91425
.016 x .025	ORCU-21625U	ORCU-21625L	ORCU-31625U	ORCU-31625L	ORCU-91625
.018 x .025	ORCU-21825U	ORCU-21825L	ORCU-31825U	ORCU-31825L	ORCU-91825

Beta Titanium Drähte

Die Beschaffenheit des Beta Titanium Drahtes liegt zwischen der Biegsamkeit von Edelstahl- und der Flexibilität von NiTi-Drähten. Seine Härte beträgt ca. 42% von Edelstahl Drähten, dabei lässt er sich einfach vorformen und ist gut zu handhaben. Er eignet sich in der Endphase der Behandlung perfekt für die Platzierung von Stops oder Loops.

- 10er Pack

Aktionspreis ○/Pack 14,80 €

Aktionspreis □/Pack 14,80 €

Wire Size	Ovoid Upper	Ovoid Lower	Nature Upper	Nature Lower
.016	ORBT-216U	ORBT-216L	ORBT-316U	ORBT-316L
.018	ORBT-218U	ORBT-218L	ORBT-318U	ORBT-318L
.020	ORBT-220U	ORBT-220L	ORBT-320U	ORBT-320L
.016 x .016	ORBT-21616U	ORBT-21616L	ORBT-31616U	ORBT-31616L
.016 x .022	ORBT-21622U	ORBT-21622L	ORBT-31622U	ORBT-31622L
.017 x .022	ORBT-21722U	ORBT-21722L	ORBT-31722U	ORBT-31722L
.017 x .025	ORBT-21725U	ORBT-21725L	ORBT-31725U	ORBT-31725L
.018 x .018	ORBT-21818U	ORBT-21818L	ORBT-31818U	ORBT-31818L
.018 x .025	ORBT-21825U	ORBT-21825L	ORBT-31825U	ORBT-31825L
.019 x .025	ORBT-21925U	ORBT-21925L	ORBT-31925U	ORBT-31925L
.021 x .025	ORBT-22125U	ORBT-22125L	ORBT-32125U	ORBT-32125L





RCS NiTi Superelastic Drähte

Durch die Nickel-Titan-Legierung werden spezifische Eigenschaften ermöglicht, die diesen Draht zum idealen Behandlungsmaterial machen. Die superelastischen NiTi Bögen wirken bei höherer Elastizität und geringer Steifigkeit mit sehr sanfter, kontinuierlicher Krafteinwirkung während der Behandlung. Die hervorragende Formbeständigkeit bei gleichzeitiger Widerstandskraft und vorhersagbaren Kräften sorgt für schnelle Ergebnisse ohne die Notwendigkeit von vielen Anpassungen oder Modifikationen. Die Dauer der Therapie wird dadurch deutlich verkürzt.

- 10er Pack

Aktionspreis /Pack 9,50 €
 Aktionspreis /Pack 13,25 €

Wire Size	RCS Upper	RCS Lower
.012	ORRN-412U	ORRN-412L
.014	ORRN-414U	ORRN-414L
.016	ORRN-416U	ORRN-416L
.018	ORRN-418U	ORRN-418L
.020	ORRN-420U	ORRN-420L
.016 x .016	ORRN-41616U	ORRN-41616L
.016 x .022	ORRN-41622U	ORRN-41622L
.017 x .022	ORRN-41722U	ORRN-41722L
.017 x .025	ORRN-41725U	ORRN-41725L
.018 x .022	ORRN-41822U	ORRN-41822L
.018 x .025	ORRN-41825U	ORRN-41825L
.019 x .025	ORRN-41925U	ORRN-41925L
.021 x .025	ORRN-42125U	ORRN-42125L



NiTi Super Elastic Drähte

Durch die Nickel-Titan-Legierung werden spezifische Eigenschaften ermöglicht, die diesen Draht zum idealen Behandlungsmaterial machen. Die superelastischen NiTi Bögen wirken bei höherer Elastizität und geringer Steifigkeit mit sehr sanfter, kontinuierlicher Krafteinwirkung während der Behandlung. Die hervorragende Formbeständigkeit bei gleichzeitiger Widerstandskraft und vorhersagbaren Kräften sorgt für schnelle Ergebnisse ohne die Notwendigkeit von vielen Anpassungen oder Modifikationen. Die Dauer der Therapie wird dadurch deutlich verkürzt.

- 10er Pack

Aktionspreis /Pack 2,90 €
 Aktionspreis /Pack 3,90 €

Ab
0,29€
 Bogen

Wire Size	Ovoid Upper	Ovoid Lower	Nature Upper	Nature Lower	D-Form Universal
.012	ORNI-212U	ORNI-212L	ORNI-312U	ORNI-312L	ORNI-912
.014	ORNI-214U	ORNI-214L	ORNI-314U	ORNI-314L	ORNI-914
.016	ORNI-216U	ORNI-216L	ORNI-316U	ORNI-316L	ORNI-916
.018	ORNI-218U	ORNI-218L	ORNI-318U	ORNI-318L	ORNI-918
.020	ORNI-220U	ORNI-220L	ORNI-320U	ORNI-320L	ORNI-920
.016 x .016	ORNI-21616U	ORNI-21616L	ORNI-31616U	ORNI-31616L	ORNI-91616
.016 x .022	ORNI-21622U	ORNI-21622L	ORNI-31622U	ORNI-31622L	ORNI-91622
.017 x .022	ORNI-21722U	ORNI-21722L	ORNI-31722U	ORNI-31722L	ORNI-91722
.017 x .025	ORNI-21725U	ORNI-21725L	ORNI-31725U	ORNI-31725L	ORNI-91725
.018 x .022	ORNI-21822U	ORNI-21822L	ORNI-31822U	ORNI-31822L	ORNI-91822
.018 x .025	ORNI-21825U	ORNI-21825L	ORNI-31825U	ORNI-31825L	ORNI-91825
.019 x .025	ORNI-21925U	ORNI-21925L	ORNI-31925U	ORNI-31925L	ORNI-91925
.021 x .025	ORNI-22125U	ORNI-22125L	ORNI-32125U	ORNI-32125L	ORNI-92125

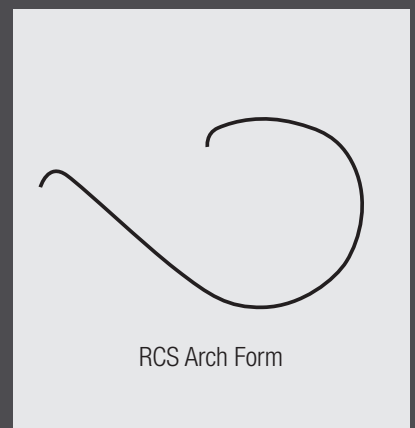
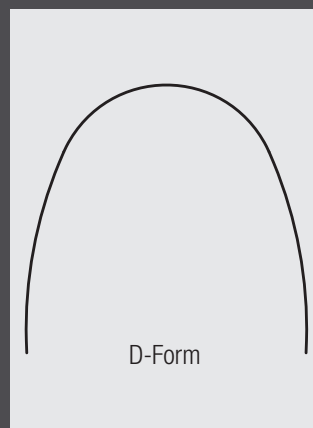
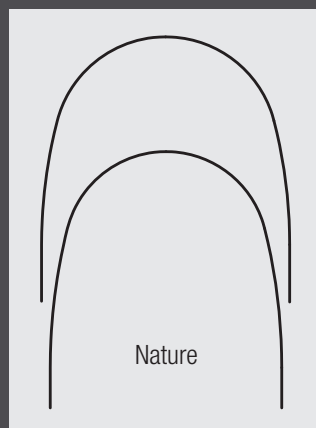
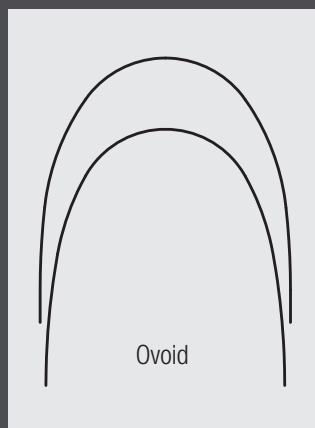

Federn, Eyelets und Buttons

Nitium Closed Coil Springs



Produkt	Inhalt	Bestell-Nr.
9 mm, 150 g medium	5/Pack	0A-226-292
9 mm, 200 g heavy	5/Pack	0A-226-293
12 mm, 150 g medium	5/Pack	0A-226-297
12 mm, 200 g heavy	5/Pack	0A-226-298

Listenpreis/Pack 39,95 €
 Aktionspreis/Pack 27,96 €

Nitium Molar Distalizing Spring



Produkt	Inhalt	Bestell-Nr.
.010 x .045	3 x 18 cm	GH-OCNT7045

Listenpreis/Pack 71,70 €
 Aktionspreis/Pack 49,95 €

Goldbeschichtete Eyelets mit Kette

- 24k Gold für maximale Verträglichkeit
- 2,36 cm Länge, 3,5 mm Durchmesser



Produkt	Inhalt	Bestell-Nr.
Goldbeschichtete Eyelets	2/Pack	4250-00

Dauertiefpreis/Pack 15,00 €

Lingual Spurs



Produkt	Inhalt	Bestell-Nr.
Lingual Spurs	10/Pack	4600-01

Listenpreis/Pack 19,90 €
 Aktionspreis/Pack 9,95 €

Direct Bond Buttons



Produkt	Inhalt	Bestell-Nr.
Rectangular Curved	10/Pack	906.0002
Rectangular Flat	10/Pack	906.0001

Listenpreis/Pack 15,90 €
 Aktionspreis/Pack 10,80 €
 Aktionspreis/ab 10 Pack à 7,20 €

Ceramic Lingual Button



Produkt	Inhalt	Bestell-Nr.
Ceramic Lingual Button	10/Pack	C4340-03

Listenpreis/Pack 22,95 €
 Aktionspreis/Pack 17,70 €

Klare Multi Buttons mit Slot

Konkave Basis für max. Haftkraft. Slot bis .018. Sehr gut für Aligner.

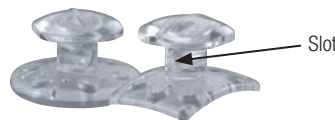

Produkt	Inhalt	Bestell-Nr.
Round Base	10/Pack	430-1030
Rectangular Base	10/Pack	430-1040

Listenpreis/Pack 29,95 €
 Aktionspreis/Pack 19,95 €

Direct Bond Lingual Buttons Nickel Lite



Produkt	Inhalt	Bestell-Nr.
Micro Direct Bond Buttons	10/Pack	430-001

Listenpreis/Pack 27,10 €
 Aktionspreis/Pack 18,95 €

Goodmann Torquing Spring



Produkt	Inhalt	Bestell-Nr.
Small	5/Pack	0A-270-100
Large	5/Pack	0A-270-101

Listenpreis/Pack 63,90 €
 Aktionspreis/Pack 49,95 €

Bondable Lingual Eyelet

Round Mesh Base.



Produkt	Inhalt	Bestell-Nr.
Bondable Lingual Eyelet	10/Pack	A306-02

Listenpreis/Pack 9,80 €
 Aktionspreis/Pack 5,95 €

Bondable Lingual Eyelet

Traction Hook.
 Round Mesh Base.



Produkt	Inhalt	Bestell-Nr.
Lingual Eyelet Traction Hook	10/Pack	A306-03

Listenpreis/Pack 9,80 €
 Aktionspreis/Pack 5,95 €

Stand Up Eyelet Button

Round Mesh Base.



Produkt	Inhalt	Bestell-Nr.
Stand Up Eyelet Button	10/Pack	A307-01

Listenpreis/Pack 19,60 €
 Aktionspreis/Pack 12,70 €

Lingual Buttons High Profile

Größerer Abstand zwischen Knopf und Basis.



Produkt	Inhalt	Bestell-Nr.
Buttons High Profile	10/Pack	906.0000

Listenpreis/Pack 15,90 €
 Aktionspreis/Pack 10,80 €
 Aktionspreis/ab 10 Pack à 7,20 €

Ligaturen, Hooks und Stops

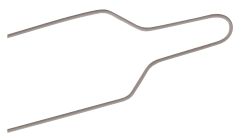

Vorgeformte Ligaturen
Lange Ligaturen.

Produkt	Inhalt	Bestell-Nr.
.009 Ligature Wire	1000/Pack	OA-270-008
.010 Ligature Wire	1000/Pack	OA-270-010
.012 Ligature Wire	1000/Pack	OA-270-014

Listenpreis/Pack 47,95 €
Aktionspreis/Pack 29,95 €

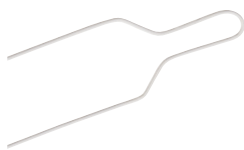

Beschichtete Ligaturen
Pearl Tone
Lange Ligaturen.

Produkt	Inhalt	Bestell-Nr.
.012 Ligaturen, Pearl Tone	100/Pack	100-420

Listenpreis/Pack 31,40 €
Aktionspreis/Pack 19,95 €



Kurze Kobayashi

Produkt	Inhalt	Bestell-Nr.
.012 Kurze Kobayashi	100/Pack	1001-012
.014 Kurze Kobayashi	100/Pack	1001-014

Listenpreis/Pack 35,80 €
Aktionspreis/Pack 25,95 €



Lange Kobayashi

Produkt	Inhalt	Bestell-Nr.
.012 Lange Kobayashi	100/Pack	OA-270-002
.014 Lange Kobayashi	100/Pack	OA-270-004

Listenpreis/Pack 32,40 €
Aktionspreis/Pack 18,95 €



Kurze Ligaturen, gekrümmt

Produkt	Inhalt	Bestell-Nr.
.010 gekrümmt	500/Pack	OA-270-016

Listenpreis/Pack 36,20 €
Aktionspreis/Pack 24,35 €

Produkt	Inhalt	Bestell-Nr.
.012 gerade	500/Pack	OA-270-017

Listenpreis/Pack 36,20 €
Aktionspreis/Pack 24,35 €



Kurze Ligaturen weiß

Produkt	Inhalt	Bestell-Nr.
.012 Ligaturen weiß	100/Pack	100-412TCW

Listenpreis/Pack 36,35 €
Aktionspreis/Pack 19,95 €

Crimpable Ball Hook

Für Drähte bis .018 x .025, Rund oder Vierkant.



Produkt	Inhalt	Bestell-Nr.
Crimpable Ball Hook	20/Pack	906.0004

Listenpreis/Pack 35,10 €
Aktionspreis/ab 5 Pack 19,95 €



MIM Crimpable Stops

Produkt	Inhalt	Bestell-Nr.
Stops bis .021 x .025	10/Pack	906.0005

Listenpreis/Pack 15,95 €
Aktionspreis/Pack 9,95 €

Arch Stops

Zum Aufkleben auf Drahtbögen. Länge: 2 mm

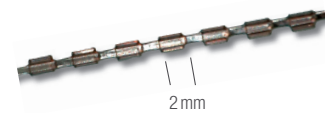

Produkt	Inhalt	Bestell-Nr.
.018 x .025	80 /Pack	699-1825N
.021 x .025	80 /Pack	699-2128N

Dauertiefpreis/Pack 20,50 €
Nochmals reduziert/Pack 16,90 €



Long Curved Crimpable Hooks
1/22

Produkt	Inhalt	Bestell-Nr.
Hooks Left	10/Pack	A201-04L
Hooks Right	10/Pack	A201-04R

Listenpreis/Pack 9,80 €
Aktionspreis/Pack 5,80 €



Long Spiral Crimpable Hooks
0/22

Produkt	Inhalt	Bestell-Nr.
Hooks Left	10/Pack	A201-05L
Hooks Right	10/Pack	A201-05R

Listenpreis/Pack 18,00 €
Aktionspreis/Pack 9,90 €

Niti Open Springs

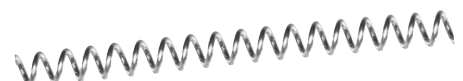

Produkt	Inhalt	Bestell-Nr.
Niti Open Springs .010	178 mm	OS1018
Niti Open Springs .012	178 mm	OS1218

Listenpreis/Pack 6,85 €
Aktionspreis/Pack 4,60 €



% RELIANCE PRODUKTE - DAUERTIEFPREISE %



Listenpreis: 154,30 €
**Dauertiefpreis:
106,16 €**

Assure Plus

Eine Flasche für alle Oberflächen.

- Nasser oder trockener Schmelz
- Atypischer Schmelz
- Dentin, Zement, Composit, Gold, Amalgam, Edelstahl, Zirkon, Porzellan, Brücken, Acryl

Produkt	Inhalt	Bestell-Nr.
Assure Plus	6 ml	001-6503



Listenpreis: 34,70 €
**Dauertiefpreis:
23,87 €**

Flow Tain™ und Flow Tain™ LV

Fließfähiger, lichthärtender kieferorthopädischer Kleber zur Befestigung von Lingualretainern und Splints, zur Schaffung von Bogenstops und zum indirekten Kleben von kieferorthopädischen Brackets. Kann für das Kleben von Thermoplasten verwendet werden.

Produkt	Inhalt	Bestell-Nr.
Flow Tain™ mit Kanülen	1,5 g	001-3800
Flow Tain™ LV Low Viscosity mit Kanülen	1,5 g	001-3850



Listenpreis: 37,80 €
**Dauertiefpreis:
26,01 €**

GoTo™

Lichthärtendes Bracket Adhesive mit hervorragenden Verarbeitungseigenschaften. Durch den hohen Füllstoffgehalt, verhindert GoTo™ das Verrutschen der Brackets auf dem Zahn. Überschüssige Paste lässt sich einfach und sauber entfernen.

Produkt	Inhalt	Bestell-Nr.
GoTo™ in Spritze	4 g	001-7026



Listenpreis: 127,70 €
**Dauertiefpreis:
87,86 €**

Assure

Erhöht die Klebefestigkeit auf allen normalen und atypischen Schmelzoberflächen wie fluoridiertem und entmineralisiertem Schmelz und Zahnbein sowie auf Milchzähnen.

Produkt	Inhalt	Bestell-Nr.
Assure	6 ml	001-6501



Listenpreis: 38,60 €
**Dauertiefpreis:
26,56 €**

Ultra Band-Lok®

Lichthärtender Compomer-Zement. Zur Verwendung als kieferorthopädischer Bandzement und für okklusale Aufbauten. Die blaue Tönung sorgt für besseren Kontrast und erleichtert das Entfernen von überschüssigem Material.

Produkt	Inhalt	Bestell-Nr.
Ultra Band-Lok® Spritze Elfenbein	5 g	001-6000/1
Ultra Band-Lok® Spritze Blau	5 g	001-6002/1



LP 9g: 18,30 €
**Dauertiefpreis:
12,59 €**

Etching Agent

Ätzflüssigkeit mit 37% Phosphorsäure.

LP 23g: 32,90 €
**Dauertiefpreis:
22,64 €**

Produkt	Inhalt	Bestell-Nr.
Etching Agent	9 g	001-4400
Etching Agent Economy Size	23 g	001-4400E



Listenpreis: 45,00 €
**Dauertiefpreis:
30,96 €**

L.C.R.™

Lichthärtendes Adhesive zum Kleben von lingualen Retainern. Arbeitet nur in Verbindung mit lichthärtendem Sealant.

Produkt	Inhalt	Bestell-Nr.
L.C.R. Adhesive in Spritze	5 g	001-3900



Listenpreis: 72,70 €
**Dauertiefpreis:
50,02 €**

Bond Aligner®

Klare, lichthärtende Paste, die sich ideal zum Kleben von Attachments auf Clear-Aligner eignet. Klebt unabhängig vom Hersteller jedes Metall und jeden Kunststoff.

Produkt	Inhalt	Bestell-Nr.
Bond Aligner™ Spritze + 5 Tips	1,5 g	001-7410



ReliaBox

Unsere neue ReliaBox ermöglicht es Kieferorthopäden, wertvolle Zeit am Behandlungsstuhl zu sparen. Sie können jede Marke von Brackets und Bukkalröhrchen mit GoTo® vorbeschichten und diese bis zu 7 Tage in der ReliaBox aufbewahren. Hinweis: Pinzetten sind nicht enthalten und müssen separat bestellt werden.

Produkt	Inhalt	Best.-Nr.
ReliaBox	Box ohne Inhalt	RBX

NEU!

Listenpreis 203,42 €
Aktionspreis 139,95 €



Pro Seal® und L.E.D. Pro Seal®

Zur Versiegelung von Schmelzoberflächen um Brackets.

Listenpreis: 117,00 €
Dauertiefpreis: 80,50 €

Produkt	Inhalt	Bestell-Nr.
Pro Seal®	6 ml	001-7020
L.E.D. Pro Seal®	6 ml	001-7025



GoTo® Color Change

GoTo® ist ein lichthärtender Klebstoff mit hervorragenden Verarbeitungseigenschaften. Nach dem Anbringen des Brackets auf dem Zahn oder während der Entfernung des Flashs kann es nicht schwimmen.

Produkt	Inhalt	Best.-Nr.
GoTo® Color Change	4 g Spritze	GTPCC

Listenpreis 42,86 €
Aktionspreis 29,49 €



Maximum Cure

Chemisch härtendes Sealant-System für das direkte und indirekte Bonding von Brackets und Apparaturen. Enthält Fluorid.

Listenpreis: 38,20 €
Dauertiefpreis: 26,28 €

Produkt	Inhalt	Bestell-Nr.
Maximum Cure™ Sealant A	7 g	001-3507
Maximum Cure™ Sealant B	7 g	001-3508



Phase II® Flasche / Spritze

Für direktes und indirektes Bonding. Vereint die Vorzüge der chemischen- und lichthärtenden Polymerisation. Für das Kleben von Molarenattachments empfohlen.

LP/Flasche: 38,20 €
Dauertiefpreis: 26,28 €

LP/Spritze: 22,20 €
Dauertiefpreis: 15,27 €

Produkt	Inhalt	Bestell-Nr.
Phase II®, Paste A in Spritze mit Flour	6 g	001-4001/1F
Phase II®, Paste B in Spritze	6 g	001-4002/1
Phase II®, Sealant Resin A in Flasche	7 g	001-4003
Phase II®, Sealant Resin B in Flasche	7 g	001-4004



Listenpreis: 200,80 €
Dauertiefpreis: 138,15 €

Light Bond™

Lichthärtendes Adhesive, für unbegrenzte Verarbeitungszeit.

Inhalt Set: 20 g Paste, 2 x 3 ml Sealant Resin, 23 g Liquid Etching Agent, Mixing Pad, Spatulas, Brushes.

Produkt	Inhalt	Bestell-Nr.
Light Bond™ Set, Adhesive in Spritzen	Set	001-7000



Hartmetall-Fräsen Top Qualität

Zum Entfernen von Kleberesten. Für Winkelstück. Made in Germany.

Produkt	Inhalt	Best.-Nr.
Hartmetall-Fräsen	5/Pack	999-7000

Listenpreis/Pack 26,70 €
Aktionspreis/Pack 19,95 €



ReliaWax Schutzwachs

- Übertrifft das traditionelle Patientenwachs
- Lichthärtendes Gel in einer Spritze
- Semi-permanent - Bleibt bis zum nächsten Termin an Ort und Stelle
- Hält Zähneputzen und Essen stand
- Kristallklar und dauerhaft
- Fluoresziert unter Schwarzlicht
- Entfernung in einem Stück
- Enthält eine 1,5 g Spritze mit 10 Spitzen

Produkt	Inhalt	Best.-Nr.
ReliaWax	1,5 g Spritze + 10 Spitzen	RWX

Listenpreis 30,45 €
Aktionspreis 20,95 €



Listenpreis: 184,10 €
Dauertiefpreis: 126,66 €

Rely-a-Bond® Sets

Einphasiges orthodontisches Bonding-System mit oder ohne Fluorid. Zum Kleben von Metall-, Komposite- und Keramik Brackets.

Inhalt Set: 14 g Adhesive Paste, 16 g Primer, 9 g Etching Agent, Mixing-Pad, Spatulas, Brushes.

Produkt	Inhalt	Bestell-Nr.
Rely-a-Bond® Set, Paste in Spritzen	Set	001-3000



Etching Agent

LP 9 g: 18,30 €
Dauertiefpreis: 12,59 €

LP 23 g: 27,50 €
Dauertiefpreis: 18,92 €

Produkt	Inhalt	Bestell-Nr.
Etching Agent in Flasche	9 g	001-4500
Etching Agent in Dose	18 g	001-4501



Hartmetall-Fräsen

Unsere Besten! Rotierendes Instrument mit speziellem Schnittwinkel zum Entfernen von Klebstoffen auf der Zahnoberfläche. An „Kopf und Hals“ abgerundet.

Produkt	Inhalt	Best.-Nr.
Hartmetall-Fräsen	5/Pack	999-6000/5

Listenpreis/Pack 46,60 €
Aktionspreis/Pack 32,00 €



Expando Wangenhalter

Hält während der Behandlung den Mund selbsttätig offen. Zur Entspannung des Patienten und für besseren Zugang mit allen Instrumenten.

Produkt	Inhalt	Best.-Nr.
Expando Wangenhalter I	1/Pack	S76-0011
Expando Wangenhalter II	1/Pack	S76-0012
Expando Wangenhalter III	1/Pack	S76-0013

Listenpreis **34,95 €**
Aktionspreis 27,95 €



Dry Field System - Das Original von Great Lakes

Sorgt für ein trockenes Arbeitsumfeld. Autoklavierbar bis 135°C.

Produkt	Inhalt	Best.-Nr.
Dry Field System, normal	1/Pack	300-401
Dry Field System, small	1/Pack	300-400

Listenpreis (normal und small) **74,20 €**
Dauertiefpreis (normal und small) 49,95 €



Dry Field System

Sorgt für ein trockenes Arbeitsumfeld.

Produkt	Inhalt	Best.-Nr.
Dry Field System, large	1/Pack	CR11L

Listenpreis **24,90 €**
Aktionspreis 19,95 €



Foto Wangenhalter Clear

Autoklavierbar bis 121°C.

Produkt	Inhalt	Best.-Nr.
Foto Wangenhalter Clear Small	2/Pack	400-3001
Foto Wangenhalter Clear Large	2/Pack	400-3000

Listenpreis **24,60 €**
Dauertiefpreis 15,95 €



Lip Retractor

Für Okklusale Aufnahmen.

Produkt	Inhalt	Best.-Nr.
Lip Retractor for Occlusal Photos Small	1/Pack	400-3009S
Lip Retractor for Occlusal Photos Large	1/Pack	400-3009

Listenpreis **28,20 €**
Aktionspreis 19,80 €



Wangenhalter

Mit seitlichen Griffen. Hoher Tragekomfort für Patienten. Nur kalt sterilisieren! Klare sind autoklavierbar bis 121°C.

Produkt	Inhalt	Best.-Nr.
Wangenhalter mit seitlichen Griffen klein, Klar	1/Pack	400-3003K
Wangenhalter mit seitlichen Griffen mittel, Klar	1/Pack	400-3002K
Wangenhalter mit seitlichen Griffen klein, Weiß	1/Pack	400-3003W
Wangenhalter mit seitlichen Griffen mittel, Weiß	1/Pack	400-3002W
Wangenhalter mit seitlichen Griffen klein, Rot	1/Pack	400-3003R
Wangenhalter mit seitlichen Griffen mittel, Rot	1/Pack	400-3002R
Wangenhalter mit seitlichen Griffen klein, Gelb	1/Pack	400-3003G
Wangenhalter mit seitlichen Griffen mittel, Gelb	1/Pack	400-3002G
Wangenhalter mit seitlichen Griffen klein, Blau	1/Pack	400-3003B
Wangenhalter mit seitlichen Griffen mittel, Blau	1/Pack	400-3002B

Listenpreis **24,60 €**
Aktionspreis 18,45 €



Wangenhalter Soft mit seitlichen Griffen

Opaque: autoklavierbar bis 121°C. Blue, Yellow, Red: kalt sterilisierbar.

Produkt	Inhalt	Best.-Nr.
Opaque, Small	1/Pack	410-30010
Blue, Medium	1/Pack	410-3002B
Yellow, Medium	1/Pack	410-3002G
Opaque, Medium	1/Pack	410-30020
Red, Medium	1/Pack	410-3002R

Listenpreis **25,25 €**
Aktionspreis 15,95 €



Wangen- und Lippenexpander

Kalt sterilisierbar. Freies Arbeitsfeld.

Produkt	Inhalt	Best.-Nr.
Wangen- und Lippenexpander, groß	2/Pack	OA-600-050
Wangen- und Lippenexpander, klein	2/Pack	OA-600-051
Wangen- und Lippenexpander, mittel	2/Pack	OA-600-052

Listenpreis/Pack **21,40 €**
Dauertiefpreis/Pack 14,70 €

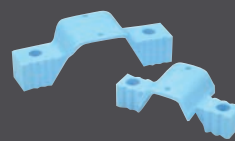

Tongue Blocks

1 x verwendbar.

Produkt	Inhalt	Best.-Nr.
Tongue Blocks Regular	50/Pack	13-500
Tongue Blocks Small	50/Pack	13-501

Listenpreis **58,90 €**
Aktionspreis 39,95 €

Elastics und Separierringe

Intraorale Elastics

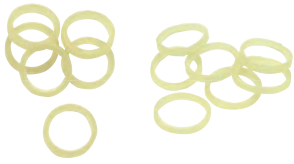

- Gefertigt aus feinstem, bernsteinfarbenem chirurgischem Latex.
- Zur Identifizierung der Größe mit einem Tiermotiv-/Farbcode versehen.
- Präzise geschnitten.
- Der lichtgeschützte Karton schützt die Elastics vor vorzeitiger Alterung.

Produkt	Inhalt	Best.-Nr.
Elastics 1/8" 2,5 oz – Giraffe	50 x 100/Pack	407-020S
Elastics 1/8" 4,5 oz – Chimpanzee	50 x 100/Pack	407-021S
Elastics 1/8" 6,5 oz – Python	50 x 100/Pack	407-022S
Elastics 3/16" 2,5 oz – Toucan	50 x 100/Pack	407-030S
Elastics 3/16" 4,5 oz – Zebra	50 x 100/Pack	407-031S
Elastics 3/16" 6,5 oz – Elephant	50 x 100/Pack	407-032S
Elastics 1/4" 2,5 oz – Gazelle	50 x 100/Pack	407-040S
Elastics 1/4" 4,5 oz – Lion	50 x 100/Pack	407-041S
Elastics 1/4" 6,5 oz – Rhino	50 x 100/Pack	407-042S
Elastics 5/16" 2,5 oz – Leopard	50 x 100/Pack	407-050S
Elastics 5/16" 4,5 oz – Gorilla	50 x 100/Pack	407-051S
Elastics 5/16" 6,5 oz – Hippo	50 x 100/Pack	407-052S
Elastics 3/8" 2,5 oz – Vulture	50 x 100/Pack	407-060S
Elastics 3/8" 4,5 oz – Warthog	50 x 100/Pack	407-061S
Elastics 3/8" 6,5 oz – Crocodile	50 x 100/Pack	407-062S

Listenpreis/Pack 57,60 €
 Aktionspreis/Pack 38,40 €



Latexfreie Elastics in Box

- Ideal für ästhetische Brackets.
- Perfekt für materialsensible Patienten.

Produkt in BOX	Inhalt	Best.-Nr.
Latex-Free Elastics 1/8" 4,5 oz – Chimpanzee	50 x 100/Pack	401-061S
Latex-Free Elastics 3/16" 4,5 oz – Zebra	50 x 100/Pack	401-062S
Latex-Free Elastics 1/4" 4,5 oz – Lion	50 x 100/Pack	401-063S
Latex-Free Elastics 5/16" 4,5 oz – Gorilla	50 x 100/Pack	401-064S
Latex-Free Elastics 3/8" 4,5 oz – Warthog	50 x 100/Pack	401-065S

Listenpreis/Pack 56,20 €
 Aktionspreis/Pack 39,60 €

Hestia Ligatures

Auch in vielen anderen Farben auf Anfrage erhältlich!

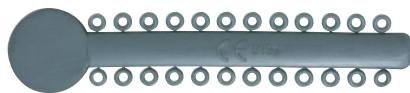

Drahtstärke	Inhalt	Best.-Nr.
Hestia Ligatures - Mixed .120	1040 Ringe/Pack	51-201-00
Hestia Ligatures - Clear .120	1040 Ringe/Pack	51-201-01
Hestia Ligatures - Silver .120	1040 Ringe/Pack	51-201-02

Listenpreis/Pack 8,75 €
 Aktionspreis/Pack 6,95 €



Safe-T-Ties™

- 120 Individual Patient Ligatures.
- 30 Sticks per Pack (720 Ringe)

Farbe	Best.-Nr.	Farbe	Best.-Nr.
Gray	400-400	Red	400-408
Clear	400-401	Yellow	400-409
White	400-402	Silver	400-417
Blue	400-403	Grape	400-437
Green	400-404	Dark Blue	400-440
Neon Pink	400-405	Sky Blue	400-443
Black	400-406	Cobalt Blue	400-445
Purple	400-407	Pearl	400-446
Color Assorted	400-415	Orange	400-410
		Teal	400-411

Dauertiefpreis/Pack 19,40 €



Chain Elastic

Latexfreies, superelastisches Kettenelastikband in 3 verschiedenen Ausführungen: Short, Long und Continuous. Spule mit 4,5 m

	Short	Long	Continuous
Black	400-343	400-346	400-343C
Blue	400-349	400-350	400-349C
Clear	400-317	400-318	400-316
Cobalt Blue	400-493	400-493L	400-493C
Dark Blue	400-484	400-485	400-484C
Grape			400-478C
Gray	400-314	400-315	400-313
Green	400-376	400-377	400-376C
Light Green	400-482	400-483	400-482C
Light Pink	400-480	400-481	400-480C
Neon Blue		400-473	400-472C
Neon Green		400-340	400-339C
Neon Pink	400-341	400-344	400-341C
Orange	400-388	400-389	400-388C
Pearl	400-397	400-398	400-397C
Purple	400-342	400-345	400-342C
Red	400-374		400-374C
Silver	400-370	400-371	400-370C
Sky Blue	400-490	400-491	400-490C
Teal	400-470	400-471	400-470C
White	400-380		
Yellow		400-348	400-347C

Dauertiefpreis/Spule 19,40 €



Lip Protector

- Guter Schutz beim Sport
- Großer Patientenkomfort
- Ideal für Musiker

Produkt	Inhalt	Best.-Nr.
Lip Protector, 1 Paar	2/Pack	0-100-1090

Listenpreis/1 Paar Pack 10,95 €
 Aktionspreis/1 Paar Pack 8,60 €

Das präventive Therapiekonzept mykie®

(=myofunktionelle Kieferorthopädie) steht für ein systematisches Frühbehandlungskonzept, das speziell für Kinder im Grundschulalter entwickelt wurde. Basis ist die funktional-gelebte Interdisziplinarität zwischen myofunktionaler Therapie (MFT) und präventiver Kieferorthopädie. Die Grundlage des ganzheitlichen Therapieansatzes liegt in der wissenschaftlichen Erkenntnis, dass Form und Funktion sich gegenseitig bedingen. Alle Produkte und weitere Informationen finden Sie unter www.ortho-organizers.de



EF
Klasse: II
Two Steps

Produkt	Inhalt	Best.-Nr.
Rot (8-12 Jahre)	1/Pack	D590006R
Blau (8-12 Jahre)	1/Pack	D590006B
Grün (8-12 Jahre)	1/Pack	D590006V
Clear (8-12 Jahre)	1/Pack	D590006

Listenpreis/Pack 47,10 €



EFT Pro
Klasse: I, II



EF
Klasse: III

Produkt	Inhalt	Best.-Nr.
55 mm (8-12 Jahre)	1/Pack	D590007
45 mm (5-8 Jahre)	1/Pack	D590007S

Listenpreis/Pack 51,95 €

Produkt	Inhalt	Best.-Nr.
Small Clear	1/Pack	D590500
Small Blue	1/Pack	D590500B
Small Pink	1/Pack	D590500R
Standard Clear	1/Pack	D590400
Standard Blue	1/Pack	D590400B
Standard Pink	1/Pack	D590400R
Large Clear	1/Pack	D590550

Listenpreis/Pack 47,10 €



S.M.A.R.T.

Produkt	Inhalt	Best.-Nr.
ABC Soft	1/Pack	D594030
ABC Hard	1/Pack	D594030H
Soft	1/Pack	D594032
Hard	1/Pack	D594032H

Listenpreis/Pack 65,95 €



EFT Slim
Klasse: I, II

Produkt	Inhalt	Best.-Nr.
Standard Clear (8-10 Jahre)	1/Pack	D590300
Standard Blau (8-10 Jahre)	1/Pack	D590300B
Standard Rot (8-10 Jahre)	1/Pack	D590300R
Standard Grün (8-10 Jahre)	1/Pack	D590300V
Long Clear (10-12 Jahre)	1/Pack	D590300L
Long Blau (10-12 Jahre)	1/Pack	D590300LB
Long Rot (10-12 Jahre)	1/Pack	D590300LR
Long Grün (10-12 Jahre)	1/Pack	D590300LV

Listenpreis/Pack 51,95 €



Labial
Intercepteur
Pädiatrisch

Produkt	Inhalt	Best.-Nr.
Clear (ab 3 Jahre)	1/Pack	D595000P
Blau (ab 3 Jahre)	1/Pack	D595000BP
Pink (ab 3 Jahre)	1/Pack	D595000R

Listenpreis/Pack 22,25 €



EF PROFIL
KLASSE: I

Produkt	Inhalt	Best.-Nr.
Blau Soft (8-12 Jahre)	1/Pack	D590700BS
Orange Hard (8-12 Jahre)	1/Pack	D5907000

Listenpreis/Pack 47,10 €



Labial
Intercepteur
Standard

Produkt	Inhalt	Best.-Nr.
Clear (ab 8 Jahre)	1/Pack	D595000
Blau (ab 8 Jahre)	1/Pack	D595000B
Pink (ab 8 Jahre)	1/Pack	D595000R

Listenpreis/Pack 22,25 €

Rabattstaffel: Ab 5 Stück **10%**, ab 10 Stück **15%**, ab 15 Stück **20%***

*Nur auf Produkte von Ortho Plus

Rehasplint

Der RehaSplint ist eine neue temporäre Aufbissschiene für die Zähne, welche in drei verschiedenen Shore Härten erhältlich ist. Diese Zahnschiene wird für folgende Anwendungen empfohlen:

- Schutz der Zähne und des Zahnschmelzes, sowie Restaurative und Prothetische Versorgung bei Knirschen oder Pressen (Bruxismus)
- Entlastung der Kiefergelenke und der Kaumuskelatur
- Auflösung von adaptierten Schonhaltungen des Unterkiefers in der HIKP
- Kurzzeitige Zahnschiene zur sofortigen Entspannung der Kaumuskelatur
- Sofort einsetzbar - keine individuelle Anpassung notwendig
- Keine scharfen Ecken oder Kanten, komfortables Tragegefühl



Inhalt	Inhalt	Best.-Nr.
Rehasplint Hart	1/PK	RS200
Rehasplint Medium	1/PK	RS201
Rehasplint Soft	1/PK	RS202

Listenpreis 20,95 €
Aktionspreis 17,95 €

Verschiedenes

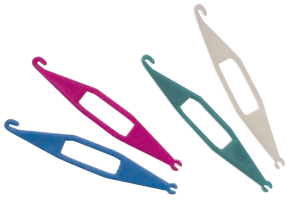

Elastic Attachers

Einhängehilfe für Gummizüge.
Farblich gemischt.

Produkt	Inhalt	Best.-Nr.
Elastic Attachers	250/Pack	402-010

Listenpreis/Pack **79,95 €**
Aktionspreis/Pack **63,95 €**

Produkt	Inhalt	Best.-Nr.
Elastic Attachers	100/Pack	402-011*

Listenpreis/Pack **37,90 €**
Aktionspreis/Pack **21,50 €**

*Nur solange der Vorrat reicht



Spangendosen

Bunt gemischt, mit Glitter. Innenhöhe:
3,4 cm. Farben auch einzeln erhältlich.
• 100 Stück/Pack

Farbe	Best.-Nr.	Farbe	Best.-Nr.
Blau	700-0002B	Schwarz	700-0002S
Grün	700-0002G	Neonorange	700-0002NO
Gelb	700-0002GE	Neonpink	700-0002NP
Lila	700-0002L	Neongrün	700-0002NG
Rot	700-0002R	Gemischt	700-0001

Listenpreis/Stück **0,95 €/Stück**
Aktionspreis 2 Pack (200 St.) **0,74 €/Stück**
Aktionspreis ab 4 Pack (400 St.) **0,69 €/Stück**



Typodont mit großen Brackets

Produkt	Inhalt	Best.-Nr.
Typodont mit großen Brackets	1/Pack	631-Big

Aktionspreis **150,00 €**



Taschen für Face Bow oder Mundhygiene-Set

Mit lustigen Smile-Gesichtern.
Verschiedene Farben, transparent.

Produkt	Inhalt	Best.-Nr.
Face Bow Taschen „Smile“	12 / Pack	975-0503

Listenpreis/Pack **29,30 €**
Aktionspreis/Pack **15,50 €**



DuraLock® Abformlöffel

Die Abdrucklöffel sind kalt sterilisierbar und wiederverwendbar.

Größe	Farbe	Inhalt	OK	UK
1	Rot	10/Pack	640-041	640-051
2	Orange	10/Pack	640-042	640-052
3	Blau	10/Pack	640-043	640-053
4	Grün	10/Pack	640-044	640-054
5	Gelb	10/Pack	640-045	640-055
6	Lila	10/Pack	640-046	640-056

Dauertiefpreis/Pack **16,95 €**



Chewies

Kleine, einfach anzuwendende Bissrollen, die für einen perfekten Sitz der Aligner sorgen. Aus weichem Kunststoff – die hygienische Alternative zu Watterollen.

Sale!

Produkt	Inhalt	Best.-Nr.
Weiß, ohne Geschmack	10 x 2/Pack	0853-W

Listenpreis/Pack Weiß **15,95 €**
Aktionspreis/Pack **12,10 €**



Wachsdöschen und Stangenwachs

Für Ihre Patienten bei Irritationen durch Brackets im Mundbereich. Döschen farblich bunt gemischt.

Neue Farben!

Produkt	Inhalt	Best.-Nr.
Wachsdöschen mit Wachs	100/Pack	710-0102

Listenpreis/Pack **56,80 €**
Aktionspreis/Pack **39,90 €**

Produkt	Inhalt	Best.-Nr.
Stangenwachs	450 g/Pack	997-0005

Listenpreis/Pack **28,50 €**
Aktionspreis/Pack **19,90 €**



Mundhygiene-Set

V-Trim-Zahnbürste, Schutzwachs mit Mintgeschmack, V-Trim-Reise-zahnbürste, Sanduhr (2 Minuten), Zahnseiden-Einfädler, Interdentalbürste, Dental-Spiegel, Zahnseide. **Neu: Auch mit Einsteckfach für Visitenkarten.**

Produkt	Inhalt	Best.-Nr.
Mundhygiene-Set: Blau, Grün, Orange gemischt	30 Sets/Pack	OCK-0100/30
Mundhygiene-Set mit Einsteckfach für Visitenkarten	30 Sets/Pack	OCK-0100/31

Dauertiefpreis **89,95 €**

Tiger Zangen

35%



Distal End Cutter Safety Hold

Hard Wires und alle Drähte im Bereich von .012 bis .021 x .025.

Tungsten Carbide Einsätze

Produkt	Menge	Bestell-Nr.
Distal End Cutter Safety Hold	1/Pack	OL426TC

Listenpreis 109,95 €
Aktionspreis 71,47 €



Distal End Cutter Safety Hold with Long Handle

Mit langem Griff, alle Drähte im Bereich von .012 bis .021 x .025.

Tungsten Carbide Einsätze

Produkt	Menge	Bestell-Nr.
Distal End Cutter Long Handle	1/Pack	OL427TC

Listenpreis 109,95 €
Aktionspreis 71,47 €



Weingart Plier

Mit gezackten Spitzen für einen festen Halt der Drähte. Die verjüngte Spitze erleichtert den Zugang zu schwer erreichbaren Stellen.

Produkt	Menge	Bestell-Nr.
Weingart Plier	1/Pack	OL436

Listenpreis 103,85 €
Aktionspreis 67,50 €



Distal End Cutter Safety Hold and Flush Cut

Schneidet bündig am Bukkal Röhrrchen. Für alle Drähte bis .020 oder .019 x .025.

Tungsten Carbide Einsätze

Produkt	Menge	Bestell-Nr.
Distal End Cutter	1/Pack	OL434TC

Listenpreis 109,95 €
Aktionspreis 71,47 €



Micro Mini Pin and Ligature Cutter, 15° Angled

Schneidet Soft Wire Pins, Elastics und Ligaturendraht bis .012.

Tungsten Carbide Einsätze

Produkt	Menge	Bestell-Nr.
Micro Cutter, 15° Angled	1/Pack	OL432TC

Listenpreis 109,95 €
Aktionspreis 71,47 €



How Plier

Die gezackte Spitze sorgt für einen festen Halt der Drähte. Für die Platzierung und Entfernung von Bogenbrackets, Pins und anderen Hilfsmitteln.

Produkt	Menge	Bestell-Nr.
How Plier	1/Pack	OL437

Listenpreis 103,85 €
Aktionspreis 67,50 €



Micro Mini Pin & Ligature Cutter

Mit feinen Spitzen. Leichter Zugang zu schwer erreichbaren Regionen. Soft Wire Pins, Elastics und Ligaturendraht bis .012.

Tungsten Carbide Einsätze

Produkt	Menge	Bestell-Nr.
Micro Mini Pin and Lig. Cutter	1/Pack	OL431TC

Listenpreis 109,95 €
Aktionspreis 71,47 €



Hard Wire Cutter

Für Hard Wires bis .022 x .028.

Tungsten Carbide Einsätze

Produkt	Menge	Bestell-Nr.
Hard Wire Cutter	1/Pack	OL428TC

Listenpreis 109,95 €
Aktionspreis 71,47 €



Posterior Band Remover Long

Entfernt sicher und schnell posteriore Bänder. Die Metallspitze gleitet unter das Band, während der Kunststoff-Tip die okklusale Fläche des Zahnes schützt.

Produkt	Menge	Bestell-Nr.
Posterior Band Remover Long	1/Pack	OL441
Ersatzpads 3/16"	3/Pack	OL442P
Ersatzpads 1/4"	3/Pack	OL443P

Listenpreis 103,85 €
Aktionspreis 67,50 €

Listenpreis Pads 5,80 €
Aktionspreis Pads 3,77 €



Multi Use Cutter

Schneidet Soft Wire Pins und Ligaturendraht bis .015.

Tungsten Carbide Einsätze

Produkt	Menge	Bestell-Nr.
Multi Use Cutter	1/Pack	OL429TC

Listenpreis 109,95 €
Aktionspreis 71,47 €



Weingart Universal Plier Mini

Sehr schlank. Zum Halten und Positionieren des Bogens. Die gezackten Spitzen schließen exakt. Nicht geeignet zum Entfernen von Brackets. Max. Drahtstärke: Ø 0,5 mm, hart.

Produkt	Menge	Bestell-Nr.
Weingart Plier	1/Pack	OL622

Listenpreis 103,85 €
Aktionspreis 67,50 €

Tiger Zangen

35%



Crimpable Hook Plier

Zum sicheren Anbringen von Hooks auf den Bogen mit minimaler Kraft.

Produkt	Menge	Bestell-Nr.
Crimpable Hook Plier	1/Pack	OL605W

Listenpreis 103,85 €
Aktionspreis 67,50 €



Jarabak Plier

Zum präzisen Drahtbiegen und Formen von Loops. Die feine Verzahnung drei Präzisionsrillen ermöglichen exakte Biegungen und Loops. Für Drähte bis .020.

Produkt	Menge	Bestell-Nr.
Jarabak Plier	1/Pack	OL446

Listenpreis 103,85 €
Aktionspreis 67,50 €



Three Jaw Plier

Die Präzisionsspitzen sind sorgfältig abgeschrägt, um beste Ergebnisse bei den Anpassungen zu erzielen. Für Drähte bis .030.

Produkt	Menge	Bestell-Nr.
Three Jaw Plier	1/Pack	OL447

Listenpreis 103,85 €
Aktionspreis 67,50 €



Debonding Plier

Entfernt sicher und einfach Brackets aus Stahl, Keramik und Kunststoff sowie Kleberückstände.

Produkt	Menge	Bestell-Nr.
Debonding Plier	1/Pack	OL444

Listenpreis 103,85 €
Aktionspreis 67,50 €



Bird Beak Plier

Das Instrument für alle Drahtbiegearbeiten. Die runden und pyramidenförmigen, sich verjüngenden Spitzen eignen sich für Drähte bis .030.

Produkt	Menge	Bestell-Nr.
Bird Beak Plier	1/Pack	OL448

Listenpreis 103,85 €
Aktionspreis 67,50 €



Light Wire Plier with Groove

Präzise, konisch zulaufende Spitzen für komplizierte Biegungen und Loops in Bogendrähte bis zu .020.

Produkt	Menge	Bestell-Nr.
Light Wire Plier with Groove	1/Pack	OL449

Listenpreis 103,85 €
Aktionspreis 67,50 €



Band Removing Plier

Die Ausrichtung von Spitze und Okklusal-Pad eignet sich ideal zur Entfernung von posterioren Bändern. Diese Zange wird mit 3/16"-Pad + 1/4"-Pad geliefert. Ersatzpads nachbestellbar.

Produkt	Menge	Bestell-Nr.
Band Removing Plier	1/Pack	OL623

Listenpreis 103,85 €
Aktionspreis 67,50 €



Adhesive Removing Plier

Für einen ungehinderten Zugang, um überschüssigen Klebstoff nach dem Debonding zu entfernen. Mit beidseitig auswechselbaren Einsätzen.

Produkt	Menge	Bestell-Nr.
Adhesive Removing Plier	1/Pack	OL438

Listenpreis 103,85 €
Aktionspreis 67,50 €



Tweed Loop Forming Plier

Für die Herstellung präziser Loops mit Durchmesser von .045, .060 und .075. Für Drähte bis .022 x .025.

Produkt	Menge	Bestell-Nr.
Tweed Loop Forming Plier	1/Pack	OL450

Listenpreis 103,85 €
Aktionspreis 67,50 €



Crown and Band Contouring Plier

Ideal für die Anpassung von Molarenbändern und Kronen.

Produkt	Menge	Bestell-Nr.
Crown & Band Contouring Plier	1/Pack	OL445

Listenpreis 103,85 €
Aktionspreis 67,50 €



Rectangular Arch Forming Plier

Zum einfachen Drehen und Biegen von Drähten ohne Beschädigung des Bogendrahts. .070" Breite. Für Drähte bis .022 x .025.

Produkt	Menge	Bestell-Nr.
Rectangular Arch Forming Plier	1/Pack	OL451

Listenpreis 103,85 €
Aktionspreis 67,50 €



Lingual Arch Forming Plier

Formt doppelte und dreifache Biegungen in .030 und .036 Drähte für Lingual Sheats.

Produkt	Menge	Bestell-Nr.
Lingual Arch Forming Plier	1/Pack	OL452

Listenpreis 103,85 €
Aktionspreis 67,50 €

Tiger Zangen

35%



Light Wire Plier

Präzise, konisch zulaufende Spitzen ermöglichen komplexe Biegungen und Loops. Für Drähte bis .020.

Produkt	Menge	Bestell-Nr.
Light Wire Plier	1/Pack	OL454

Listenpreis 103,85 €
Aktionspreis 67,50 €



Stop (V-Bend) Plier

Erzeugt mit einem einfachen Druck eine genaue 1 mm V-Biegung, um den Bogen zu verkürzen oder einen Stop zu erzeugen. Für Drähte bis .022 x .025.

Produkt	Menge	Bestell-Nr.
Stop (V-Bend) Plier	1/Pack	OL455

Listenpreis 103,85 €
Aktionspreis 67,50 €



NiTi Three Jaw Plier

Biegt und formt NiTi und alle anderen Drähte bis .020.

Produkt	Menge	Bestell-Nr.
NiTi Three Jaw Plier	1/Pack	OL456

Listenpreis 103,85 €
Aktionspreis 67,50 €



Bird Beak Plier with Cutter

Ein vielseitiges Instrument zum Biegen und Schneiden von Drähten bis .022 x .025.

Produkt	Menge	Bestell-Nr.
Bird Beak Plier with Cutter	1/Pack	OL457

Listenpreis 103,85 €
Aktionspreis 67,50 €



Long Tapped Bird Beak Plier

Lange, konisch zulaufende Spitzen ermöglichen komplexe Biegungen von Drähten bis .022 x .025.

Produkt	Menge	Bestell-Nr.
Long Tapped Bird Beak	1/Pack	OL458

Listenpreis 103,85 €
Aktionspreis 67,50 €



NiTi Distal Cinch Back Plier

Sichert und biegt den NiTi-Draht distal zum Bukkalrohr. Für Drähte bis .025.

Produkt	Menge	Bestell-Nr.
NiTi Distal Cinch Back	1/Pack	OL459

Listenpreis 103,85 €
Aktionspreis 67,50 €



Ultra Slim NiTi Distal Plier

Gezackt, mit langer Spitze. Ermöglicht den Einsatz in schwer zugänglichen Bereichen.

Produkt	Menge	Bestell-Nr.
Ultra Slim NiTi Distal Plier	1/Pack	OL624

Listenpreis 103,85 €
Aktionspreis 67,50 €



Cinch Back Plier

Die gezackten, feinen Spitzen ermöglichen den Einsatz der Zange in schwer zugänglichen Bereichen. Für runde und rechteckige Drähte bis .028.

Produkt	Menge	Bestell-Nr.
Cinch Back Plier	1/Pack	OL486

Listenpreis 103,85 €
Aktionspreis 67,50 €



Torquing Plier Set

Breit mit Schlüssel. Speziell konstruiert, um Biegungen mit Torque in enge Bogenabschnitte (z.B. Biegung für einen einzelnen Zahn) zu setzen, ohne benachbarte Bereiche des Drahtes zu verdrehen. Das zweiteilige Set besteht aus der Torquing-Zange und einem .018/.022-Schlüssel.

Produkt	Menge	Bestell-Nr.
Torquing Plier Set	1/Pack	OL626

Listenpreis 103,85 €
Aktionspreis 67,50 €



ILS Pflegespray

Hu-Friedy Pflegespray für freigängige Scharnierinstrumente. Zur Vermeidung von Korrosion. Anwendung nach jeder Reinigung.

Die richtige Pflege für Zangen!

Produkt	Menge	Bestell-Nr.
ILS Pflegespray/Lubricant Spray	236 ml	HF-ILS

Listenpreis 32,50 €
Aktionspreis 23,50 €

Lion Zangen

33%

Micro Pin and Ligature Cutter

- Gerader Kopf
- Max. Schneidekapazität: Soft Wires bis .015
- Standard Griff

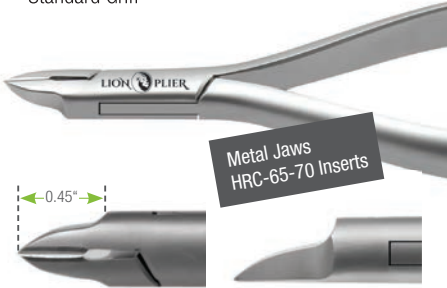

Produkt	Menge	Bestell-Nr.
Micro Pin & Lig. Cutter	1/Pack	300-5002

Listenpreis 129,95 €
Aktionspreis 87,07 €

Ligature Cutter 40°

- Max. Schneidekapazität: Soft Wires bis .015
- Standard Griff



Produkt	Menge	Bestell-Nr.
Ligature Cutter 40°	1/Pack	300-5009

Listenpreis 129,95 €
Aktionspreis 87,07 €

Mini Distal End Cutter Safety Hold

- Max. Schneidekapazität: Drähte bis .021 x .025
- Standard Griff



Produkt	Menge	Bes.-Nr.
Mini Dist. End Cutter Safety Hold	1/Pack	300-5022

Listenpreis 129,95 €
Aktionspreis 87,07 €

Hard Wire Cutter

Metal Jaws
HRC-65-70 Inserts

- Max. Schneidekapazität: Drähte bis .022 x .028
- Standard Griff



Produkt	Menge	Bestell-Nr.
Hard Wire Cutter	1/Pack	300-5018
Hard Wire Cutter Long Handle	1/Pack	300-5018L

Listenpreis 129,95 €
Aktionspreis 87,07 €

Distal End Cutter Short Head

- Max. Schneidekapazität: Drähte bis .022 x .028
- Langer Griff



Produkt	Menge	Bestell-Nr.
Distal End Cutter Short Head	1/Pack	300-5029

Listenpreis 154,95 €
Aktionspreis 103,82 €

Step Plier Left / Step Plier Right

- Drähte bis .018 x .025
- Standard Griff

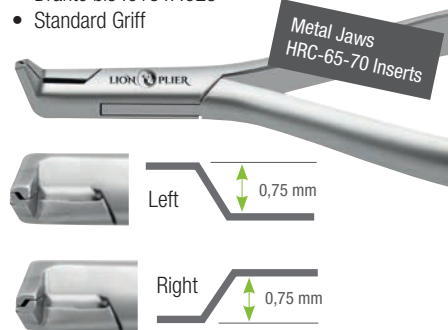

Produkt	Menge	Bestell-Nr.
Step Plier Left	1/Pack	551-0643M
Step Plier Right	1/Pack	551-0644M

Listenpreis 137,65 €
Aktionspreis 92,23 €

Cinch Back Plier Long Handle

- Für alle Drähte (auch NiTi) bis .018
- Geriefte Backen
- Langer Griff



Produkt	Menge	Bestell-Nr.
Cinch Back Plier Long Handle	1/Pack	300-5093

Listenpreis 122,75 €
Aktionspreis 82,24 €

Weingart Plier Slim

- Schlanker Kopf
- Standard Griff



Produkt	Menge	Bestell-Nr.
Lion Weingart Plier Slim	1/Pack	300-5032

Listenpreis 122,75 €
Aktionspreis 82,24 €

Weingart Plier Angled Short Beak / Weingart Plier Angled Short Beak Long Handle

- Kurzer Kopf
- Standard Griff oder langer Griff



Produkt	Menge	Bestell-Nr.
Weingart Pl. Angled Short Beak	1/Pack	300-5040
Long Handle	1/Pack	300-5040L

Listenpreis 122,75 €
Aktionspreis 82,24 €



Lion Zangen

33%

Torquing Plier

- Für Drähte bis .021 x .025
- Standard Griff



Produkt	Menge	Bestell-Nr.
Torquing Plier Male	1/Pack	300-5067
Torquing Plier Female	1/Pack	300-5069

Listenpreis 122,75 €
Aktionspreis 82,24 €

Flush Cut Distal End Cutter with Safety Hold

- Min. Schneidekapazität: .014
- Max. Schneidekapazität: .021 x .025
- Standard Griff



Produkt	Menge	Bestell-Nr.
Flush Cut Distal End Cutter	1/Pack	300-5026

Listenpreis 129,95 €
Aktionspreis 87,07 €

Distal End Cutter with Safety Hold Long Handle

- Min. Schneidekapazität: .014
- Max. Schneidekapazität: .021 x .025
- Langer Griff

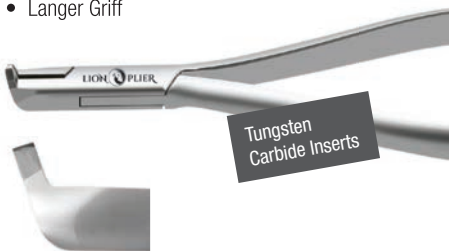

Produkt	Menge	Bestell-Nr.
Distal End Cutter Safety Hold	1/Pack	300-5028

Listenpreis 129,95 €
Aktionspreis 87,07 €

Micro Pin & Lig. Cutter 15° Angle

- 15° abgewinkelter Kopf
- Max. Schneidekapazität: weiche Drähte bis .015"
- Standard Griff



Produkt	Menge	Bestell-Nr.
Micro Pin & Lig Cutter 15°	1/Pack	300-5004

Listenpreis 129,95 €
Aktionspreis 87,07 €

Pin and Ligature Cutter

- Gerader Kopf
- Max. Schneidekapazität: weiche Drähte bis .015"
- Standard Griff



Produkt	Menge	Bestell-Nr.
Pin and Ligature Cutter	1/Pack	300-5006

Listenpreis 129,95 €
Aktionspreis 87,07 €

Distal End Cutter with Safety Hold

- Min. Schneidekapazität: .014
- Max. Schneidekapazität: .021 x .025
- Standard Griff



Produkt	Menge	Bestell-Nr.
Distal End Cutter w. Safety Hold	1/Pack	300-5024

Listenpreis 129,95 €
Aktionspreis 87,07 €

Direct Bond Removing Plier Angled

- Abgewinkelter Kopf
- Standard Griff



Produkt	Menge	Bestell-Nr.
Direct Bond Remov. Pl. Angled	1/Pack	300-5052

Listenpreis 122,75 €
Aktionspreis 82,24 €

KOMPLETTE INSTAND-SETZUNG IHRER ZANGEN

Distal End Cutter 44,50 €
Ligaturen Cutter 32,95 €
Hardwire Cutter 32,95 €

Wichtige Informationen:

- Nicht alle Fabrikate eignen sich zum Schärfen oder zur Reparatur. Kaufen Sie deshalb nur Zangen, die zum Schärfen oder Reparieren geeignet sind! Wir beraten Sie gerne beim Neukauf!
- Es werden ausschließlich aufbereitete Zangen angenommen. Bitte senden Sie uns Ihre Zangen gereinigt, sterilisiert und mit ausgefülltem Rücksendeschein zu! Diesen finden Sie als Download auf unserer Website unter Service/Formulare/Rücksendeschein Zangenschleifservice.
- Irreparable Zangen werden wieder zurückgeschickt.
- Unser Instandsetzungs-Service erfüllt die gesetzlichen Vorgaben.

Ihre Ansprechpartnerin:



HEIKE ARNOLD-SCHMIEDER

Telefon: +49 8381 89095-18
 E-Mail: h.arnold-schmieder@w-c-o.de

Task Zangen – Spitzenqualität aus Japan

40%



Pin & Ligature Cutter Slim

Maximale Schneidekapazität:
Ligaturen Drähte <= .015

Task 60-605S



Listenpreis 153,70 €
Aktionspreis 92,22 €

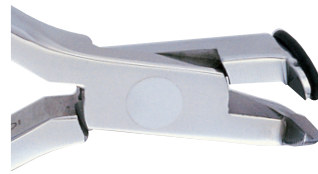

Distal End Safety Cutter Slim - Flush Cut

Rectangular Wires bis .022 x .028
Round Wires bis .020
Braided Wires bis .021 x .025

Task 30-550SF



Listenpreis 199,90 €
Aktionspreis 119,94 €



Pin & Ligature Cutter Miniature

Maximale Schneidekapazität:
Soft Wires <= .015

Task 60-605



Listenpreis 153,70 €
Aktionspreis 92,22 €



Distal End Safety Hold Cutter Slim Flush Cut

Maximale Schneidekapazität:
Rectangular Wires bis .022 x .028
Round Wires bis .020

Task 30-553



Listenpreis 225,10 €
Aktionspreis 135,06 €



Pin & Ligature Cutter Miniature

Maximale Schneidekapazität:
Ligaturen Drähte <= .016

Task 30-605W



Listenpreis 168,80 €
Aktionspreis 101,28 €



Weingart Utility Plier

Task 60-501T



Listenpreis 139,40 €
Aktionspreis 83,64 €



Distal End Safety Cutter Slim Long Handle

Rectangular Wires bis .022 x .028
Round Wires bis .020
Braided Wires bis .016

Task 30-550SL



Listenpreis 199,90 €
Aktionspreis 119,94 €

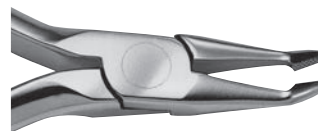

Weingart Utility Plier

Task 30-502T



Listenpreis 145,70 €
Aktionspreis 87,42 €



Distal End Safety Cutter Slim

Rectangular Wires bis .022 x .028
Round Wires bis .020

Task 30-550S



Listenpreis 199,90 €
Aktionspreis 119,94 €

40% auf alle anderen Zangen und Instrumente von **TASK**

Zangen und Instrumente

Alle mit
Hartmetall-
einsätzen.



Hard Wire Cutter Schwarz

Maximale Drahtstärke: .021 x .025



Produkt	Menge	Bestell-Nr.
Hard Wire Cutter Schwarz	1/Pack	205-104B

Dauertiefpreis **59,95 €**

Nadelhalter

Nadelhalter mit Hartmetalleinsätzen und sehr schmaler Spitze für Elastic Ligaturen.



Produkt	Menge	Bestell-Nr.
Nadelhalter	1/Pack	200-503PE

Listenpreis **69,95 €**
Aktionspreis **48,95 €**

Ligaturen Nadelhalter

Ligaturen Nadelhalter mit Hartmetalleinsätzen und feiner Spitze.



Produkt	Menge	Bestell-Nr.
Ligaturen Nadelhalter	1/Pack	200-503P

Listenpreis **99,15 €**
Aktionspreis **72,50 €**

Bracketpinzetten



Produkt	Menge	Bestell-Nr.
Bracket Klebepinzette, schmal	1/Pack	OL407
Bracket Klebepinzette, breit	1/Pack	OL405
Bracket Klebepinzette, breit mit Flügel	1/Pack	OL406
Bracket Klebepinzette, schmal mit Flügel	1/Pack	OL661

Listenpreis **16,60 €**
Dauertiefpreis **9,95 €**

Mathieu Nadelhalter

Mathieu Nadelhalter mit Hartmetalleinsätzen und breiter Spitze.



Produkt	Menge	Bestell-Nr.
Mathieu Nadelhalter	1/Pack	200-503PB

Listenpreis **69,95 €**
Aktionspreis **48,95 €**

Mathieu Nadelhalter

Schmale Spitze.



Produkt	Menge	Bestell-Nr.
Mathieu Nadelhalter	1/Pack	200-506MK

Aktionspreis **27,95 €**



DGKFO 2024
Stand
A17

UNSER NEWSLETTER

In unserem Newsletter informieren wir Sie kostenlos und in aller Kürze über Neuigkeiten aus unserem Haus – z. B. Angebote, Hinweise auf Veranstaltungen oder neue Produkte. Dieser Service ist kostenlos, kann aber kostbar für Sie sein. Melden Sie sich unter www.w-c-o.de an.

 @orthoorganizersgmbh
@movendi.dental

 @orthoorganizers
@movendi.dental



KONTAKT

Lauenbühlstraße 59
D 88161 Lindenberg
Telefon: +49 8381 89095-0
Telefax: +49 8381 89095-30
E-Mail: info@w-c-o.de



Ihr Ansprechpartner
für alle Fragen

Hubert Stiefenhofer
Unser Chef

T: +49 8381 8909511
M: h.stiefenhofer@w-c-o.de



Ihre Ansprechpartnerin
für alle Fragen

Lisa Stiefenhofer
Geschäftsführung

T: +49 8381 8909514
M: L.Stiefenhofer@w-c-o.de



Ihre Ansprechpartnerin
für Movendi

Heike Arnold-Schmieder
Medizinprodukte-Beraterin

T: +49 8381 8909518
M: h.arnold-schmieder@w-c-o.de



Ihre Ansprechpartnerin
für die Lingualtechnik

Rebecca Kronenwett
Medizinprodukte-Beraterin

T: +49 8381 9485937
M: r.kronenwett@pelzundpartner.net